



# WILDPUNK 1/2/3

USER'S MANUAL

ENGLISH | FRANÇAIS | ESPAÑOL | DEUTSCH  
ITALIANO | PORTUGUÊS | POLSKI | NEDERLANDS  
ČEŠTINA | SLOVENČINA | ΕΛΛΗΝΙΚΑ

[WWW.NGS.EU](http://WWW.NGS.EU)

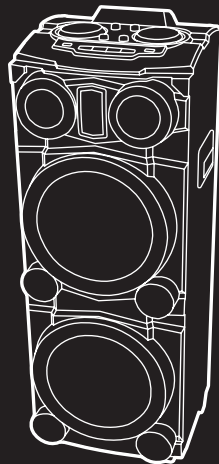

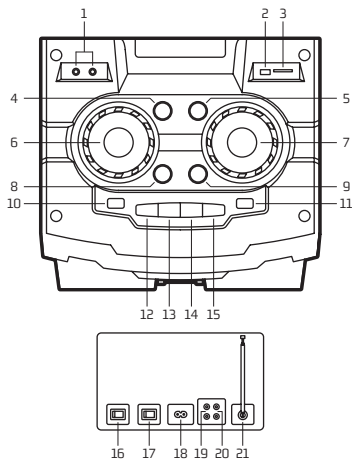

## CONTROL BUTTONS

### TOP PANEL DESCRIPTION

- 1 Guitar input / MIC input**
- 2 USB input**
- 3 SD card input**
- 4 Guitar volume**  
Control the guitar volume under guitar-input mode
- 5 Echo**  
Press and adjust the value with the multifunction from EC00 to EC30
- 6 Mic Vol**  
Control the microphone volume
- 7 Volume +/-**  
Control de volume
- 8 Bass +/-**  
Adjust the bass
- 9 Treble +/-**  
Adjust the treble
- 10 REC**  
Under any mode, press "REC" button to record sound with connected microphone and record in USB stick / SD card
- 11 Standby**  
Press standby, all functions stop working

**12 Previous**

Under USB / SD / Bluetooth modes, press shortly for previous sound source

Under FM mode, press to skip to previous channel

**13 Play / Pause**

Under USB / SD / BT modes, this button is play/pause

Under FM mode, press and hold a while for auto searching

Under AUX-IN mode, this button has no function

**14 Next**

Under USB / SD / BT modes, press shortly for next sound source

Under FM mode, press to skip to next channel

**15 Mode**

Press shortly to skip to Wireless BT / AUX-IN / FM / USB / SD modes

**BACK PANEL DESCRIPTION****16 LIGHT SW**

Turn on / off the light

**17 POWER**

Power on / off

**18 AC IN**

For connecting the AC cable to get power supply

**19 AUX-IN**

For connecting the external device under AUX-IN mode

**20 AUX OUT**

To connect more speakers together. This option is only working in AUX IN mode

**21 FM ANT**

For adjusting the radio-station-searching effect

## USING THE REMOTE CONTROL

### Installing the batteries

Remove the battery cover from the back of the remote control as shown and insert 2xAAA size batteries ensuring correct polarity.

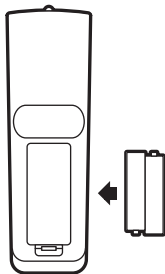

**Note:** Please point at the LED screen when you are using the remote controller

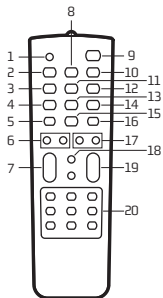

### 1 Mute

Press this button, sound off. Press again, sound on

### 2 Previous

Under USB / SD / Bluetooth mode, press shortly for previous sound source

Under FM mode, press to skip to previous channel

- 3 MODE**  
Press shortly to skip to Wireless BT / AUX-IN / FM / USB (with USB card plug in) / SD (with SD card plug in) mode
- 4 REC**  
Under any mode, press "REC" button to record sound with connected microphone and record in USB stick / SD card
- 5 LIGHT**  
The color changes from red, green, blue, purple four color automatically. Press "LIGHT" button, the light will twinkle & change color with the music. Press the "LIGHT" again, the light will be off.
- 6 BASS +/-**  
Adjust the bass
- 7 M. VOL +/-**  
Control the microphone volume
- 8 Play / Pause**  
Under USB / SD / BT modes, this button is play/pause  
Under LINE-IN / FM modes, this button has no function
- 9 STANDBY**  
Press shortly to put speaker in standby  
Press again to turn on speaker
- 10 Next**  
Under USB / SD / BT modes, press shortly for next song  
Under FM mode, press to skip to next channel
- 11 VOICE**  
Sound effects key which can emphasize the voice
- 12 REPEAT**  
Repeat one, repeat all (only available under USB / SD modes)
- 13 REC PLAY**  
Play the recorded files into USB / SD
- 14 R-DEL**  
Delete the recorded file (only available under REC PLAY mode)
- 15 RGB**  
Change LED lights colours between red, green and blue
- 16 M-PRI**  
Gives priority to mic voice against music
- 17 TREBLE +/-**  
Adjust the treble
- 18 EQ**  
Equalizer to browse through different music styles: NOR, rock, jazz, classical, pop
- 19 VOL +/-**  
Control the volume
- 20 0-9 keys**  
Under USB / SD modes to select songs  
For other modes, number buttons have no function

## AUX IN, USB/SD, BLUETOOTH, RADIO

To switch from one mode to another press the MODE button. If the device is not connected to a USB stick or an SD card, these modes will be omitted.

### 1. AUX IN



With the attached audio cable, you can connect the device with the external multimedia audio sources through the port "AUX". After connection, just set the mode to AUX by pressing the MODE button on the device. At this time, the AUX indicator will be displayed on the screen, suggesting the device can play the audio files from multimedia sources like PC, mobile phone, MP3 and MP4, etc.

**Note:** In AUX IN mode, the forward and rewind song functions will not operate. They must be accessed through the auxiliary device directly.



### 2. USB/SD CARD PLAYING

Insert the SD card or a USB Flash memory stick into the corresponding slot. The device will automatically play any music in MP3 format on the card.

### 3. BLUETOOTH MODE

- A. Press the MODE button until the word "BLUE" appears on the screen. The  icon will start to flash. In Bluetooth mode the device goes into searching / pairing / reconnect mode for pair.
- B. Now, turn ON the Bluetooth function on your mobile phone.
- C. Search for "NGS WILDPUNK" and select it to pair (for first time pairing or pairing a new mobile device). Once connected, the  icon will stop flashing.
- D. The Bluetooth speaker will be reconnecting automatically if your mobile phone has been paired (Depend on the of mobile phone's type and configuration, manual reconnection may require on some devices).

### 4. RADIO MODE

Press the MODE button until a radio frequency appears on the screen. To begin an automatic search press the  button for 2 seconds. Once the search is complete, move between channels by pressing the  and  buttons.

## BUILT-IN RECORDING FUNCTION

1. Plug in a microphone to the MIC IN input
2. Insert USB/SD card into the corresponding port, press MODE button and select USB/SD mode.
3. If the USB/SD card is plugged into the speaker for the first time, the system will automatically create a folder named RECORD to save recorded files (FAT32 USB file system is supported).
4. When you are ready to record, press REC button to go to recording mode. The current sound output will stop and the MICRO mode will be activated, the screen shows the recording time. The device starts recording when the screen shows 00:01 and users can use the microphone to record.

## TECHNICAL SPECIFICATIONS

USB / SD / FM / BT / AUX inputs

Microphone input

Guitar input

LED screen

LED lights

AUX output

Input voltage: AC 100V-240V 50/60Hz

Frequency range: 20Hz – 20kHz

	WILDPUNK3	WILDPUNK2	WILDPUNK1
Output power:	1000W	700W	300W
Woofers size:	2 x 15"	2 x 12"	2 x 8"
Tweeter size:	2 x 6"	2 x 4"	2 x 3"



If at any time in the future you should need to dispose of this product please note that: Waste electrical products should not be disposed of with household waste. Please recycle where facilities exist.

Check with your Local Authority or retailer for recycling advice.

(Waste Electrical and Electronic Equipment Directive)

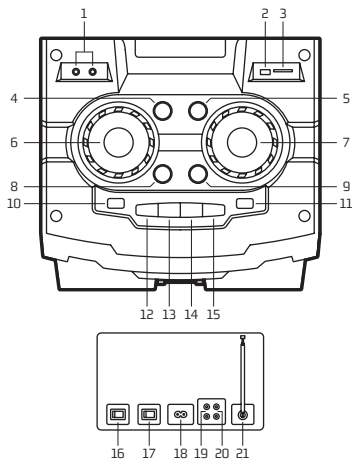

## BOUTONS DE COMMANDE

### TOP PANEL DESCRIPTION

**1 Entrée guitare/entrée MIC**

**2 Entrée USB**

**3 Entrée de carte SD**

**4 Volume de la guitare**

Contrôlez le volume de la guitare en mode d'entrée guitare

**5 Écho**

Appuyez et ajustez la valeur avec le multifonction de ECO0 à EC30

**6 Vol mic**

Contrôlez le volume du microphone

**7 Volume +/-**

Contrôle du volume

**8 Basse +/-**

Ajustez la basse

**9 Aigus +/-**

Ajustez les aigus

**10 REC**

Dans n'importe quel mode, appuyez sur le bouton « REC » pour enregistrer le son avec un microphone connecté et pour enregistrer dans une clé USB/carte SD



**11 Veille**

Appuyez sur veille, toutes les fonctions sont inactivées

**12 Précédente**

En mode USB/SD/Bluetooth, appuyez brièvement pour la source sonore précédente

En mode FM, appuyez pour passer à la chaîne précédente

**13 Lecture/Pause**

En mode USB/SD/BT, ce bouton est celui de lecture/pause

En mode FM, appuyez longuement pour rechercher automatiquement

En mode AUX IN, ce bouton n'a aucune fonction

**14 Suivante**

En mode USB/SD/BT, appuyez brièvement pour la source sonore suivante

En mode FM, appuyez pour passer à la chaîne suivante

**15 Mode**

Appuyez brièvement pour passer aux modes sans fil BT/AUX IN/FM/USB/SD

**DESCRIPTION DU PANNEAU ARRIÈRE****16 INT LUMIÈRE**

Allumer/éteindre la lumière

**17 ALIMENTATION**

Mise en marche/arrêt

**18 AC IN**

Pour connecter le câble de courant alternatif pour alimenter l'appareil

**19 AUX IN**

Pour connecter l'appareil externe en mode AUX IN

**20 AUX OUT**

Pour connecter plus de haut-parleurs. Cette option ne fonctionne qu'en mode AUX IN

**21 FM ANT**

Pour ajuster l'effet de recherche de stations de radio

## UTILISATION DE LA TELECOMMANDE

### Installation des piles

Retirez le couvercle de la batterie à l'arrière de la télécommande comme indiqué et insérer 2 piles AAA en s'assurant qu'elles soient dans le bon sens.

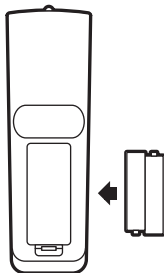

**Remarque:** Veuillez pointer sur l'écran LED lorsque vous utilisez la télécommande

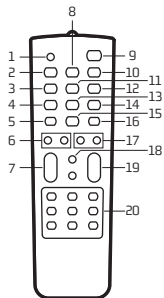

### 1 Mute

Appuyez sur ce bouton pour désactiver le son. Appuyez à nouveau pour activer le son

### 2 Précédent

En mode USB/SD/Bluetooth, appuyez brièvement pour la source sonore précédente

En mode FM, appuyez pour passer à la chaîne précédente

- 3 MODE**  
Appuyez brièvement pour passer aux modes sans fil BT/AUX IN/FM/USB (avec prise de la carte USB)/SD (avec prise de la carte SD)
- 4 REC**  
Dans n'importe quel mode, appuyez sur le bouton « REC » pour enregistrer le son avec un microphone connecté et pour enregistrer dans une clé USB/carte SD
- 5 LIGHT**  
La couleur passe du rouge au vert, bleu, violet automatiquement. Appuyez sur le bouton « LIGHT » pour que la lumière scintille et change de couleur avec la musique. Appuyez à nouveau sur « LIGHT » pour éteindre la lumière.
- 6 BASS +/-**  
Ajustez la basse
- 7 M. VOL +/-**  
Contrôlez le volume du microphone
- 8 Lecture/Pause**  
En mode USB/SD/BT, ce bouton est celui de lecture/pause  
En mode LINE-IN/FM, ce bouton n'a aucune fonction
- 9 STANDBY**  
Appuyez brièvement pour mettre le haut-parleur en veille  
Appuyez à nouveau pour activer le haut-parleur
- 10 Suivante**  
En mode USB/SD/BT, appuyez brièvement pour la chanson suivante  
En mode FM, appuyez pour passer à la chaîne suivante
- 11 VOIX**  
Touche d'effets sonores qui peut accentuer la voix
- 12 REPEAT**  
Répéter une chanson, tout répéter (seulement disponible en mode USB/SD)
- 13 REC PLAY**  
Lire les fichiers enregistrés sur USB/SD
- 14 R-DEL**  
Supprimer le fichier enregistré (uniquement disponible en mode REC PLAY)
- 15 RGB**  
Changer la couleur de la lumière du LED entre le rouge, le vert et le bleu
- 16 M-PRI**  
Donne la priorité à la voix du micro sur la musique
- 17 TREBLE +/-**  
Ajustez les aigus
- 18 EQ**  
Égaliseur pour parcourir les différents styles de musique : NOR, rock, jazz, classique, pop
- 19 VOL +/-**  
Contrôler le volume
- 20 Touches 0-9**  
En mode USB/SD, pour sélectionner les chansons  
Pour les autres modes, les boutons numériques n'ont aucune fonction

## AUX IN, USB/SD, BLUETOOTH, RADIO

Pour passer d'un mode à l'autre appuyez sur la touche MODE. Si le dispositif n'est pas connecté à une clé USB ou à une carte SD, il ignorera ces modes.

### 1. AUX IN



Utilisez le câble audio de données inclus pour relier l'appareil aux sources audio multimédia externes à travers le port "AUX". Après la connexion, appuyez sur la touche MODE de l'appareil pour passer sur le mode AUX. L'indicateur AUX apparaîtra à l'écran, ce qui indique que l'appareil peut lire les fichiers audio de sources multimédia telles que le PC, le téléphone mobile, les lecteurs de MP3 ou MP4, etc.

**Remarque:** En mode AUX IN les fonctions avance rapide et rebobinage des chansons ne fonctionnent pas. Cela doit être fait directement à travers le dispositif.



### 2. LECTURE USB/SD

Insérez la carte SD ou une mémoire Flash USB dans la fente correspondante. Le dispositif lira automatiquement la musique MP3 de la carte.

### 3. MODE BLUETOOTH

- Appuyez sur MODE jusqu'à ce que le mot "BLUE" apparaisse sur l'écran. L'icône  commence à clignoter. En mode Bluetooth, l'appareil est allumé et en mode Recherche / Appairage / Reconnexion pour réinitialiser la liaison.
- Activer maintenant la fonction Bluetooth sur votre téléphone mobile.
- Rechercher le "NGS WILDPUNK" et le sélectionner pour effectuer le couplage (pour le premier couplage ou pour le couplage d'un nouveau dispositif mobile). Une fois connecté, l'icône  cesse de clignoter.
- Le haut-parleur Bluetooth rétablira automatiquement la connexion à votre téléphone mobile si celui-ci a été couplé précédemment (cela dépend du type et de la configuration du téléphone mobile, certains dispositifs peuvent requérir la reconnexion manuelle).

### 4. MODE RADIO

Appuyez sur la touche MODE jusqu'à ce que l'écran affiche une fréquence radio. Pour effectuer une recherche automatique, appuyez sur le bouton  pendant 2 secondes. Après la recherche, pour passer de chaîne en chaîne appuyez sur les boutons  et .

## FONCTION D'ENREGISTREMENT INTEGRE

1. Branchez un microphone dans l'entrée MIC IN.
2. Insérez la clé USB / carte SD dans l'entrée correspondante, appuyez sur le bouton MODE et sélectionnez le mode USB / SD.
3. Si la clé USB / carte SD est branchée au haut-parleur pour la première fois, le système créera automatiquement un dossier RECORD pour sauvegarder les fichiers enregistrés (le système de fichiers USB FAT32 est pris en charge).
4. Lorsque vous êtes prêt à enregistrer, appuyez sur la touche REC pour passer en mode enregistrement. La sortie sonore actuelle s'arrêtera et le mode MICRO sera activé, l'écran affiche la durée d'enregistrement. L'appareil commence l'enregistrement lorsque l'écran affiche 00:01 et les utilisateurs peuvent utiliser le microphone pour enregistrer.

## SPÉCIFICITÉS TECHNIQUES

Entrées USB/SD/FM/BT/AUX

Entrée microphone

Entrée pour guitare

Écran LED

Lumières LED

Sortie AUX

Tension d'entrée : AC 100 V-240 V 50/60 Hz

Gamme de fréquence : 20 Hz – 20 kHz

	WILDPUNK3	WILDPUNK2	WILDPUNK1
Puissance de sortie :	1 000 W	700 W	300 W
Taille du woofer :	2 x 15"	2 x 12"	2 x 8"
Taille du tweeter :	2 x 6"	2 x 4"	2 x 3"



Si dans l'avenir vous devez vous débarrasser de ce produit veuillez remarquer que :

Les déchets électriques ne doivent pas être jetés avec les déchets ménagers. Veuillez recycler les produits dans une déchetterie.

Consultez votre responsable local ou votre revendeur pour un conseil sur le recyclage.

(Directive sur les déchets des équipements électriques et électroniques)

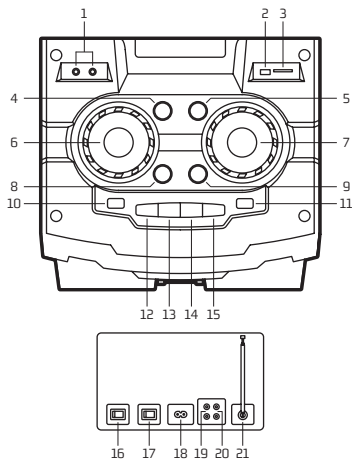

## BOTONES DE CONTROL

### DESCRIPCIÓN DEL PANEL SUPERIOR

**1 Entrada de guitarra / entrada MIC**

**2 Entrada USB**

**3 Entrada de tarjeta SD**

**4 Volumen de guitarra**

Controla el volumen de la guitarra en el modo de entrada de guitarra

**5 Eco**

Presione y ajuste el valor con la multifunción de ECO0 a EC30

**6 Vol MIC**

Controla el volumen del micrófono

**7 Volumen +/-**

Control de volumen

**8 Bass +/-**

Ajusta los bajos

**9 Agudos +/-**

Ajusta los agudos

**10 REC**

En cualquier modo, pulse el botón "REC" para grabar sonido con el micrófono conectado y grabar en una memoria USB / tarjeta SD

**11 Modo de espera**

Al pulsar el modo de espera, todas las funciones permanecerán inactivas

**12 Anterior**

En los modos USB / SD / Bluetooth, presione brevemente para pasar a la fuente de sonido anterior  
En el modo FM, presione para saltar al canal anterior

**13 Reproducir / Pausa**

En los modos USB / SD / BT, este es el botón de reproducir / pausa  
En el modo FM, mantenga presionado durante algunos instantes para realizar la búsqueda automática  
En el modo AUX-IN, este botón no tiene función

**14 Siguiente**

En los modos USB / SD / BT, presione brevemente para pasar a la siguiente fuente de sonido  
En el modo FM, presione para saltar al canal siguiente

**15 Modo**

Presione brevemente para saltar a los modos Wireless BT / AUX-IN / FM / USB / SD

**DESCRIPCIÓN DEL PANEL TRASERO****16 INTERR. LUZ**

Enciende / apaga la luz

**17 ENCENDIDO**

Encendido / apagado

**18 AC IN**

Para conectar el cable de CA para recibir alimentación eléctrica

**19 AUX-IN**

Para conectar el dispositivo externo en el modo AUX-IN

**20 AUX OUT**

Para conectar más altavoces a la vez. Esta opción solo funciona en modo AUX IN

**21 ANTENA FM**

Para ajustar el efecto de búsqueda de la emisora de radio

## UTILIZAR EL MANDO A DISTANCIA

### Colocar las pilas

Retire la tapa de las pilas de la parte posterior del mando a distancia como se indica e inserte 2 pilas de tamaño AAA asegurando la polaridad correcta.

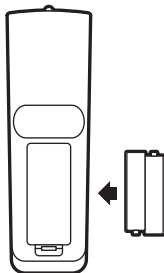

**Nota:** Apunte a la pantalla LED cuando utilice el mando a distancia

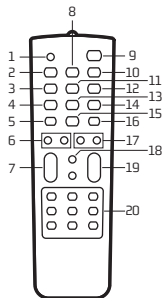

### 1 Silenciar

Al pulsar este botón se silencia el dispositivo. Al volver a presionar, se activa el sonido.

### 2 Anterior

En los modos USB / SD / Bluetooth, presione brevemente para pasar a la fuente de sonido anterior

En el modo FM, presione para saltar al canal anterior

### 3 MODO

Presione brevemente para saltar a los modos Wireless BT / AUX-IN / FM / USB (con tarjeta USB conectada) / SD (con tarjeta SD conectada)



- 4 REC**  
En cualquier modo, pulse el botón "REC" para grabar sonido con el micrófono conectado y grabar en una memoria USB / tarjeta SD
- 5 LUZ**  
El color cambia automáticamente a los cuatro colores: rojo, verde, azul y violeta. Al pulsar el botón "LUZ", la luz parpadeará y cambiará de color con la música. Al pulsar "LUZ" otra vez, la luz se apagará.
- 6 BASS +/-**  
Ajusta los bajos
- 7 M. VOL +/-**  
Controla el volumen del micrófono
- 8 Reproducir / Pausa**  
En los modos USB / SD / BT, este es el botón de reproducir / pausa  
En los modos LINE-IN / FM, este botón no tiene función
- 9 EN ESPERA**  
Presione brevemente para poner el altavoz en modo de espera.  
Presione de nuevo para activar el altavoz
- 10 Siguiente**  
En los modos USB / SD / BT, presione brevemente para pasar a la siguiente canción  
En el modo FM, presione para saltar al canal siguiente
- 11 VOZ**  
Clave de efectos de sonido que pueden enfatizar la voz
- 12 REPETIR**  
Repetir uno, repetir todo (solo disponible en modos USB / SD)
- 13 REC PLAY**  
Reproduce los archivos grabados en USB / SD
- 14 R-DEL**  
Borra el archivo grabado (solo disponible en el modo REC PLAY)
- 15 RGB**  
Cambiar los colores de las luces LED entre rojo, verde y azul
- 16 M-PRI**  
Da prioridad a la voz de micrófono frente a la música
- 17 AGUDOS +/-**  
Ajusta los agudos
- 18 EQ**  
Ecualizador para explorar diferentes estilos de música: NOR, rock, jazz, clásica, pop
- 19 VOL +/-**  
Controla el volumen
- 20 Teclas 0-9**  
En modos USB / SD, permiten seleccionar canciones  
En otros modos, los botones numéricos no tienen función

## AUX IN, USB/SD, BLUETOOTH, RADIO

Para pasar de un modo a otro pulse el botón MODE. Si el dispositivo no tiene conectada una memoria USB o una tarjeta SD, omitirá estos modos.

### 1. AUX IN

Cuando está conectado el cable de audio, puede conectar el dispositivo a las fuentes de audio multimedia externas por medio del puerto "AUX" en el panel posterior. Después de la conexión, pulse la tecla MODE del dispositivo para acceder al modo AUX. En este momento, el indicador AUX aparecerá en pantalla. Esto significa que el dispositivo puede reproducir los archivos de audio desde otras fuentes multimedia como el PC, un teléfono móvil, un reproductor de MP3 y de MP4, etc.

**Nota:** En el modo AUX IN no funciona la función avanzar y retroceder canciones. Deberá realizarse a través del dispositivo directamente.

### 2. REPRODUCCIÓN DE USB/SD

Introduzca la tarjeta SD o una memoria Flash USB en la ranura correspondiente. El dispositivo reproducirá automáticamente la música MP3 de la tarjeta.

### 3. MODO BLUETOOTH



A. Pulse MODE hasta que en la pantalla aparezca la palabra "BLUE". El icono  empezará a parpadear. En modo Bluetooth el dispositivo está encendido y en modo búsqueda / emparejamiento / reconexión para restablecer enlace.

B. Encienda ahora la función Bluetooth de su teléfono móvil.

C. Busque "NGS WILDPUNK" y selecciónelo para realizar el emparejamiento (por primera vez o para emparejar un nuevo dispositivo). Una vez conectado, el icono  dejará de parpadear.

D. El altavoz Bluetooth se reconectará automáticamente si su teléfono móvil ha sido emparejado (según el tipo y la configuración del teléfono móvil, puede ser necesario realizar manualmente la reconexión en algunos dispositivos).

### 4. MODO RADIO

Pulse el botón MODE hasta que en la pantalla aparezca una frecuencia de radio. Para realizar una búsqueda automática pulse el botón  durante 2 segundos. Una vez terminada la búsqueda, para pasar de canal en canal pulse los botones .

## FUNCIÓN DE GRABACIÓN INCORPORADA

1. Enchufe un micrófono en la entrada MIC IN.
2. Inserte la tarjeta de SD o USB en el puerto correspondiente, pulse el botón MODE y seleccione el modo USB / SD.
3. Si la tarjeta SD / USB está enchufada en el altavoz por primera vez, el sistema creará automáticamente una carpeta con el nombre RECORD para guardar archivos grabados (se admite el sistema de archivos FAT32 USB).
4. Cuando esté listo para grabar, pulse el botón REC para ir al modo de grabación. La salida de sonido actual se detendrá y se activará el modo MICRO, la pantalla muestra el tiempo de grabación. El dispositivo comienza a grabar cuando la pantalla muestra 00:01 y los usuarios pueden utilizar el micrófono para grabar.

## ESPECIFICACIONES TÉCNICAS

Entradas USB / SD / FM / BT / AUX

Entrada de micrófono

Entrada de guitarra

Pantalla LED

Luces LED

Salida AUX

Voltaje de entrada: 100V-240V CA 50/60Hz

Rango de frecuencia: 20Hz – 20kHz

	WILDPUNK3	WILDPUNK2	WILDPUNK1
Potencia de salida:	1000W	700W	300W
Tamaño del woofer:	2 x 15"	2 x 12"	2 x 8"
Tamaño del tweeter:	2 x 6"	2 x 4"	2 x 3"



Si en el futuro tiene que desechar este producto, tenga en cuenta que:

Los residuos de productos eléctricos no se tienen que tirar con la basura doméstica. Recíclelo en las instalaciones disponibles.

Consulte a las Autoridades Locales o al distribuidor para que le de instrucciones sobre el reciclaje.

(Directiva sobre la eliminación de Aparatos Electrónicos y Eléctricos)

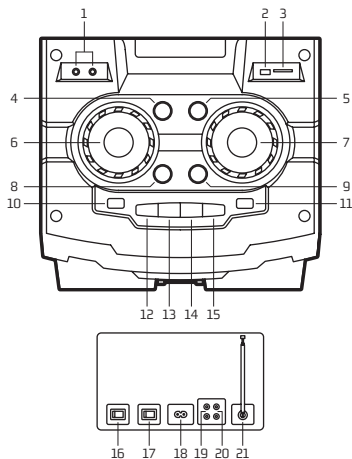

## STEUERTASTEN

### BESCHREIBUNG DER OBERSEITE

- 1 Gitarreneingang / MIC-Eingang**
- 2 USB-Eingang**
- 3 SD-Karten-Eingang**
- 4 Gitarren-Lautstärke**  
Steuerung der Gitarren-Lautstärke im Gitarren-Eingangsmodus
- 5 Echo**  
Drücken Sie die Taste und stellen Sie den Wert mit der Multifunktion von ECO0 bis EC30 ein
- 6 Mikrofon Vol**  
Einstellen der Mikrofon-Lautstärke
- 7 Lautstärke +/-**  
Lautstärkeregelung
- 8 Bass +/-**  
Den Bass regulieren
- 9 Höhen +/-**  
Einstellen der Höhen
- 10 REC**  
Drücken Sie in einem beliebigen Modus die Taste "REC", um den Ton mit angeschlossener Mikrofon aufzunehmen und auf den USB-Stick/die SD-Karte aufzunehmen

**11 Standby**

Standby drücken, alle Funktionen stellen Betrieb ein

**12 Vorher**

Drücken Sie im USB-/SD-/Bluetooth-Modus kurz auf die Taste, um zur vorherigen Tonquelle zu gelangen

Drücken Sie im FM-Modus, um zum vorherigen Kanal zu springen

**13 Wiedergabe/Pause**

Im USB / SD / BT Modus ist diese Taste Play/Pause

Halten Sie im FM-Modus eine Weile gedrückt, um automatisch zu suchen

Im AUX-IN-Modus hat diese Taste keine Funktion

**14 Weiter**

Drücken Sie im USB-/SD-/BT-Modus kurz für die nächste Tonquelle

Drücken Sie im FM-Modus, um zum nächsten Kanal zu springen

**15 Modus**

Drücken Sie kurz, um zu den Modi Wireless BT / AUX-IN / FM / USB / SD zu wechseln

**BESCHREIBUNG DER RÜCKWAND****16 LICHT-SCHALTER**

Licht ein-/ausschalten

**17 ENERGIEVERSORGUNG**

Ein-/Ausschalten

**18 AC In**

Für den Anschluss des AC-Kabels zur Spannungsversorgung

**19 AUX-IN**

Zum Anschluss des externen Gerätes im AUX-IN-Modus

**20 AUX OUT**

Um weitere Lautsprecher anzuschließen. Diese Option funktioniert nur im AUX IN-Modus

**21 FM ANT**

Zur Einstellung des Radiosender-Sucheffekts

## VERWENDUNG DER FERNBEDIENUNG

### Einlegen der Batterien

Entfernen Sie die Batterieabdeckung auf der Rückseite der Fernbedienung wie gezeigt, und legen Sie 2 AAA-Batterien richtig herum ein.

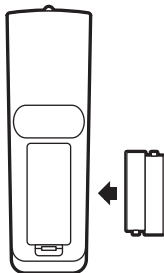

**Hinweis:** Bei Verwendung der Fernbedienung bitte auf den LED-Bildschirm richten

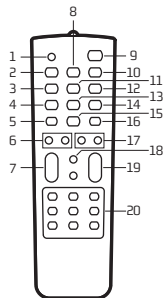

### 1 Stumm

Drücken Sie diese Taste, Ton aus. Erneut drücken, Ton ein

### 2 Zurück

Drücken Sie im USB-/SD-/Bluetooth-Modus kurz auf die Taste, um zur vorherigen Tonquelle zu gelangen. Drücken Sie im FM-Modus, um zum vorherigen Kanal zu springen

### 3 MODUS

Drücken Sie kurz, um zu den Modi Wireless BT / AUX-IN / FM / USB (mit USB-Kartenstecker) / SD (mit SD-Kartenstecker) zu wechseln

- 4 REC**  
Drücken Sie in einem beliebigen Modus die Taste "REC", um den Ton mit angeschlossenem Mikrofon aufzunehmen und auf den USB-Stick/die SD-Karte aufzunehmen
- 5 LICHT**  
Die Farbe wechselt automatisch von rot, grün, blau, violett und vierfarbig. Drücken Sie die Taste "LICHT", das Licht blinkt & ändert die Farbe mit der Musik. Drücken Sie die Taste "LICHT" erneut, das Licht erlischt.
- 6 Bass +/-**  
Den Bass regulieren
- 7 M. VOL +/-**  
Einstellen der Mikrofon-Lautstärke
- 8 Wiedergabe/Pause**  
Im USB / SD / BT Modus ist diese Taste Play/Pause  
Im LINE-IN / FM Modus hat diese Taste keine Funktion
- 9 STANDBY**  
Drücken Sie kurz, um den Lautsprecher in den Standby-Modus zu schalten  
Drücken Sie erneut, um den Lautsprecher einzuschalten
- 10 Weiter**  
Im USB-/SD-/BT-Modus, drücken Sie kurz für den nächsten Song. Drücken Sie im FM-Modus, um zum nächsten Kanal zu springen.
- 11 STIMME**  
Sound-Effekt-Taste, die die Stimme hervorheben kann
- 12 WIEDERHOLEN**  
Eins wiederholen, alle wiederholen (nur im USB-/SD-Modus)
- 13 REC PLAY**  
Wiedergabe der aufgenommenen Dateien in USB / SD
- 14 R-DEL**  
Löschen der aufgenommenen Datei (nur im REC PLAY-Modus verfügbar)
- 15 RGB**  
Wechseln der LED-Leuchtfarben zwischen rot, grün und blau
- 16 M-PRI**  
Gibt der Mikrofonstimme Vorrang vor der Musik
- 17 Höhen +/-**  
Einstellen der Höhen
- 18 EQ**  
Equalizer zum Durchblättern verschiedener Musikstile: NOR, Rock, Jazz, Klassik, Pop
- 19 VOL. +/-**  
Kontrolle der Lautstärke
- 20 0-9 Tasten**  
Unter USB-/SD-Modi, um Songs auswählen  
Für andere Modi haben die Zifferntasten keine Funktion

### AUX IN, USB/SD, BLUETOOTH, RADIO

Um von einem Modus zu einem anderen wechseln, drücken Sie die Taste INPUT. Wenn kein USB-Stick oder SD-Karte an das Gerät angeschlossen ist, werden diese Betriebsarten ignoriert.

#### 1. AUX IN

Wenn das Audiokabel angeschlossen ist, können Sie das Gerät an die externe Audio Multimedia Quellen mit dem "AUX" Anschluss der externen Systemsteuerung anschliessen. Nach dem Anschluss, drücken Sie die MODE taste des Geräts um den AUX Modus zu starten. In diesem Moment, der AUX-Indikator wird angezeigt. Das heisst dass das Gerät die Audio Dateien von anderen Multimedia Quellen wie der PC, ein Handy, ein MP3 oder MP4 Spieler, etc. wiedergeben kann.

**Anmerkung:** Im AUX IN-Modus funktioniert das Vor- und Zurückspulen von Stücken nicht. Dies muss direkt über das Gerät vorgenommen werden.

#### 2. USB WIEDERGABE/SD

Führen Sie die SD-Karte oder einen USB-Flash-Speicher in den entsprechenden Slot ein. Das Gerät spielt automatisch die MP3-Musik von der Karte ab.

#### 3. BLUETOOTH-MODUS

- A. Drücken Sie MODE auf dem Bildschirm, bis das Wort "BLUE" erscheint. Das \* Symbol beginnt zu blinken.. Im Bluetooth-Modus ist das Gerät eingeschaltet und befindet sich im Suchmodus / Kopplungsmodus / Neuverbindungsmodus zur Verbindungswiederherstellung.
- B. Schalten Sie jetzt die Bluetooth Funktion Ihres Handys ein.
- C. "NGS WILDPUNK" suchen und wählen um die Übereinstimmung durchzuführen (zum ersten Mal oder um ein neues Gerät anzuschliessen). Sobald die Verbindung hergestellt ist, blinkt das \* Symbol nicht mehr.
- D. Der Bluetooth Lautsprecher wird automatisch angeschlossen wenn Ihr Handy übereinstimmt wurde (je nach Modell und Einstellung des Handys kann es notwendig sein die Geräte manuell wieder anzuschliessen).

#### 4. RADIO-MODUS

Drücken Sie die MODE-Taste auf dem Bildschirm, bis eine Radiofrequenz angezeigt wird.Um eine automatische Suche durchzuführen, drücken Sie die Taste **▶** für 2 Sekunden. Wenn die Suche beendet wurde, drücken Sie einfach auf die Tasten **◀◀** und **▶▶**, um von Kanal zu Kanal zu wechseln.



## EINGEBAUTE AUFNAHMEFUNKTION

1. Schließen Sie ein Mikrofon am MIC IN-Eingang an
2. Stecken Sie die USB/SD-Karte in den entsprechenden Anschluss, drücken Sie die MODUS-Taste und wählen Sie USB/SD-Modus.
3. Wenn die USB/SD-Karte zum ersten Mal in den Lautsprecher gesteckt wird, erstellt das System automatisch einen Ordner namens RECORD, um aufgezeichnete Dateien zu speichern (FAT32 USB-Dateisystem wird nicht unterstützt).
4. Wenn Sie zur Aufnahme bereit sind, drücken Sie die REC-Taste, um in den Aufnahmemodus zu gehen. Die aktuelle Tonausgabe wird gestoppt und der MICRO-Modus aktiviert, der Bildschirm zeigt die Aufnahmezeit an. Das Gerät beginnt mit der Aufnahme, wenn der Bildschirm 00:01 zeigt, und Nutzer können das Mikrofon zum Aufnehmen verwenden.

## TECHNISCHE SPEZIFIKATIONEN

USB-/SD-/FM-/BT-/AUX-Eingänge

Mikrofon-Eingang

Gitarreneingang

LED-Bildschirm

LED-Leuchten

AUX-Ausgang

Eingangsspannung: AC 100 V - 240 V 50/60 Hz

Frequenzbereich: 20 Hz ~ 20 kHz

	WILDPUNK3	WILDPUNK2	WILDPUNK1
Ausgangsleistung:	1000 W	700 W	300 W
Woofer-Umfang:	2 x 15 "	2 x 12 "	2 x 8 "
Tweeter-Umfang:	2 x 6 "	2 x 4 "	2 x 3 "



Sollten Sie dieses Produkt später einmal entsorgen müssen, beachten Sie bitte, dass elektrische Abfallprodukte nicht mit dem Haushaltsmüll entsorgt werden dürfen. Bitte führen Sie das Produkt dem Recycling zu, sofern eine entsprechende Einrichtung (Wertstoffhof) vorhanden ist.

Fragen Sie bei Ihren Behörden vor Ort nach Möglichkeiten zum Recycling.

(Richtlinie über Elektro- und Elektronik-Altgeräte).

## ISTRUZIONI D'USO

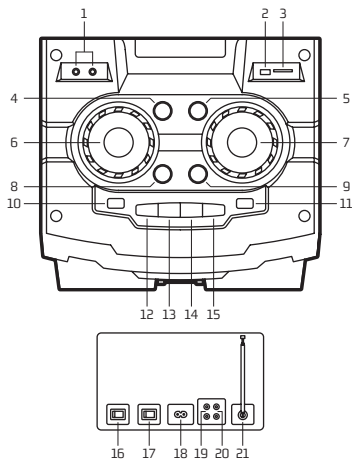

## TASTI DI CONTROLLO

### DESCRIZIONE DEL PANNELLO SUPERIORE

**1 Ingresso chitarra / ingresso MIC**

**2 Ingresso USB**

**3 Ingresso scheda SD**

**4 Volume della chitarra**

Controlla il volume della chitarra in modalità chitarra-input

**5 Eco**

Premere e regolare il valore con il multifunzione da EC00 a EC30

**6 Mic Vol**

Controlla il volume del microfono

**7 Volume +/-**

Controllo del volume

**8 Bassi +/-**

Regola i bassi

**9 Treble +/-**

Regola i toni alti

**10 REC**

In qualsiasi modalità, premere il pulsante "REC" per registrare l'audio con il microfono collegato e registrare sulla chiavetta USB / scheda SD

**11 Standby**

Premendo standby, tutte le funzioni smetteranno di essere operative

**12 Previous**

In modalità USB / SD / Bluetooth, premere brevemente per la fonte audio precedente

In modalità FM, premere per saltare alla stazione precedente

**13 Play / Pause**

In modalità USB / SD / BT, questo pulsante è play/pausa

In modalità FM, premere e tenere premuto per un po' per la ricerca automatica

In modalità AUX-IN, questo pulsante non funziona

**14 Next**

In modalità USB / SD / BT, premere brevemente per la fonte audio successiva

In modalità FM, premere per passare alla stazione successiva

**15 Mode**

Premere brevemente per passare alle modalità Wireless BT / AUX-IN / FM / USB / SD

**DESCRIZIONE DEL PANNELLO POSTERIORE****16 LIGHT SW**

Accendi / spegni la luce

**17 POWER**

Accensione / Spegnimento

**18 AC IN**

Per il collegamento del cavo AC per ottenere l'alimentazione elettrica

**19 AUX-IN**

Per il collegamento del dispositivo esterno in modalità AUX-IN

**20 AUX OUT**

Per collegare più altoparlanti insieme. Questa opzione funziona solo in modalità AUX IN

**21 FM ANT**

Per regolare l'effetto di ricerca della stazione radio

## UTILIZZO DEL TELECOMANDO

### Installazione delle batterie

Rimuovere il coperchio della batteria sul retro del telecomando, come mostrato, ed inserire pile di tipo 2xAAA, assicurandosi della corretta posizione della polarità.

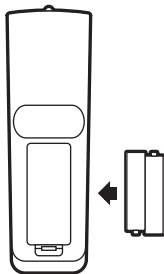

**Nota:** Si prega puntare lo schermo a LED quando si utilizza il telecomando

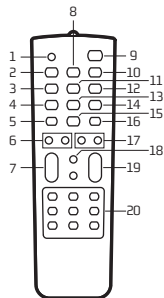

### 1 Mute

Premi questo pulsante, suono disattivato. Premi di nuovo, suono attivato

### 2 Previous

In modalità USB / SD / Bluetooth, premere leggermente per la fonte audio precedente. In modalità FM, premere per saltare alla stazione precedente.

- 3 MODE**  
Premere brevemente per passare alle modalità Wireless BT / AUX-IN / FM / USB (con scheda USB inserita) / SD (con scheda SD inserita)
- 4 REC**  
In qualsiasi modalità, premere il pulsante "REC" per registrare l'audio con il microfono collegato e registrare sulla chiavetta USB / scheda SD
- 5 LIGHT**  
Il colore cambia automaticamente tra i quattro colori rosso, verde, blu, viola. Premere il pulsante "LIGHT", la luce si accenderà e cambierà colore con la musica. Premere di nuovo "LIGHT", la luce si spegnerà.
- 6 BASSI +/-**  
Regola i bassi
- 7 M. VOL +/-**  
Controlla il volume del microfono
- 8 Play / Pause**  
In modalità USB / SD / BT, questo pulsante è play/pausa  
Nelle modalità LINE-IN / FM, questo pulsante non funziona
- 9 STANDBY**  
Premere brevemente per mettere l'altoparlante in standby. Premere di nuovo per attivare l'altoparlante
- 10 Next**  
In modalità USB / SD / BT, premere leggermente per la canzone successiva. In modalità FM, premere per passare alla stazione successiva
- 11 VOICE**  
Tasto effetti sonori che può applicare un equalizzatore alla voce
- 12 REPEAT**  
Ripeti una, ripeti tutte (disponibile solo in modalità USB / SD)
- 13 REC PLAY**  
Riproduci i file registrati in USB / SD
- 14 R-DEL**  
Elimina il file registrato (disponibile solo in modalità REC PLAY)
- 15 RGB**  
Cambia le luci a LED tra i colori rosso, verde e blu
- 16 M-PRI**  
Dà priorità alla voce del microfono rispetto alla musica
- 17 TREBLE +/-**  
Regola i toni alti
- 18 EQ**  
Equalizzatore per spaziare tra i diversi stili musicali: NOR, rock, jazz, classico, pop
- 19 VOL +/-**  
Regola il volume
- 20 Tasti 0-9**  
In modalità USB / SD per selezionare i brani. Per le altre modalità, i pulsanti con i numeri non hanno alcuna funzione

### AUX IN, USB/SD, BLUETOOTH, RADIO

Per passare da una modalità all'altra, premere il tasto INPUT. Se il dispositivo non è collegato a una memoria USB o una scheda SD, ignorerà queste modalità.

#### 1. AUX IN

Quando è collegato il Cavo audio, è possibile collegare il dispositivo a delle sorgenti audio multimediali esterne tramite la presa 'AUX'. Dopo la connessione, premere il tasto MODE affinché il dispositivo vada in modo AUX. In questo momento, l'indicatore AUX apparirà sul display. Questo significa che il dispositivo può riprodurre file audio da altre fonti come il PC, un telefono cellulare, un lettore MP3 o MP4, ecc.

**Nota:** Con la modalità AUX IN non è possibile riavvolgere o avanzare le canzoni. Queste funzioni devono essere svolte direttamente sul dispositivo collegato.

#### 2. RIPRODUZIONE DA USB/SD

Inserire la scheda SD o una memoria Flash USB nella porta corrispondente. Il dispositivo riprodurrà automaticamente la musica MP3 dalla scheda.

#### 3. MODALITÀ BLUETOOTH



A. Premere il pulsante MODE fin quando non apparirà la parola "BLUE" sul display. L'icona  inizierà a lampeggiare. In modalità Bluetooth il dispositivo è acceso con la funzione ricerca / collegamento / riconnessione per ripristinare il collegamento.

B. Accendere adesso la funzione Bluetooth del suo telefonino.

C. Cercare "NGS WILDPUNK" e selezionarlo per realizzare l'accoppiamento per la prima volta o per accoppiare un nuovo dispositivo. Una volta connesso, l'icona  smetterà di lampeggiare.

D. L'altoparlante Bluetooth si riconnetterà automaticamente se il suo telefonino è stato accoppiato. In base al tipo e la configurazione del telefonino, è possibile dover realizzare manualmente la riconnessione in alcuni dispositivi.

#### 4. MODALITÀ RADIO

Premere il tasto MODE fin quando non apparirà una frequenza radio sul display. Per eseguire una ricerca automatica, tenere premuto il tasto  per 2 secondi. Dopo la ricerca, per passare da una stazione all'altra, premere i pulsanti  e .

## FUNZIONE REGISTRAZIONE INCORPORATA

1. Collegare un microfono al MIC IN
2. Inserire scheda USB / SD nella porta corrispondente, premere il tasto MODE e selezionare la modalità USB / SD.
3. Se la scheda USB / SD è inserita nell'altoparlante per la prima volta, il sistema creerà automaticamente una cartella denominata RECORD per salvare i file registrati (è supportato il sistema FAT32 USB).
4. Quando si è pronti per registrare, premere il pulsante REC per passare alla modalità di registrazione. L'attuale uscita audio si interromperà e verrà attivata la modalità MICRO, lo schermo mostrerà il tempo di registrazione. Il dispositivo inizierà la registrazione quando lo schermo mostra 0:01 e gli utenti possono utilizzare il microfono per registrare.

## SPECIFICHE TECNICHE

Ingressi USB / SD / FM / BT / AUX

Ingresso microfono

Ingresso per chitarra

Schermo a LED

Luci a LED

Uscita AUX

Tensione d'ingresso: AC 100V-240V 50/60Hz

Range di frequenza: 20Hz ~ 20kHz

	WILDPUNK3	WILDPUNK2	WILDPUNK1
Potenza in uscita:	1000W	700W	300W
Dimensioni del woofer:	2 x 15"	2 x 12"	2 x 8"
Dimensioni dell'altoparlante:	2 x 6"	2 x 4"	2 x 3"



Se in futuro dovesse essere necessario smaltire questo prodotto, si prega di notare che:

I rifiuti elettrici non devono essere smaltiti insieme ai rifiuti domestici. Riciclare in apposite strutture.

Verificare con l'Autorità locale o Rivenditore dove poter riciclare il dispositivo.

(Direttiva sullo smaltimento dei rifiuti elettrici ed elettronici)

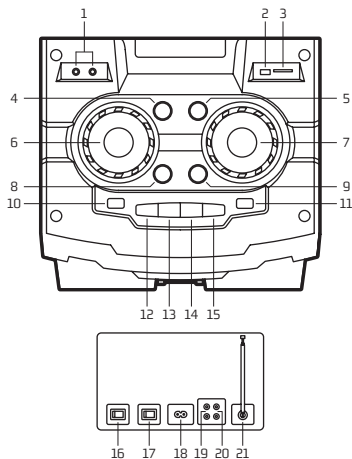

## BOTÕES DE CONTROLE

### DESCRIÇÃO DO PAINEL SUPERIOR

**1 Entrada de guitarra/entrada MIC**

**2 Entrada USB**

**3 Entrada do cartão SD**

**4 Volume da guitarra**

Controle o volume da guitarra no modo de entrada de guitarra

**5 Echo**

Prima e ajuste o valor com o botão multifunções de ECO0 a EC30

**6 Mic Vol**

Controla o volume do microfone

**7 Volume +/-**

Controlo de volume

**8 Bass +/-**

Ajusta os graves

**9 Treble +/-**

Ajusta os agudos

**10 REC**

Em qualquer modo, prima o botão REC para gravar som com o microfone ligado e gravar em cartão USB/ cartão SD



**11 Standby**

Prima "standby" e todas as funções param de funcionar

**12 Anterior**

Nos modos USB/SD/Bluetooth, prima brevemente para passar à fonte de som anterior

No modo FM, prima para passar para o canal anterior

**13 Play/Pause**

Nos modos USB/SD/BT, este botão tem a função de reprodução/pausa

No modo FM, mantenha premido por algum tempo para busca automática

No modo AUX-IN, este botão não tem qualquer função

**14 Seguinte**

Nos modos USB/SD/BT, prima brevemente para a fonte de som seguinte

No modo FM, prima para passara para o canal seguinte

**15 Modo**

Prima brevemente para passar para os modos sem fio BT/AUX-IN/FM/USB/SD

**DESCRIÇÃO DO PAINEL TRASEIRO****16 LIGHT SW**

Liga/desliga a luz

**17 POWER**

Ligar/desligar

**18 AC IN**

Para ligar o fio de CA como fonte de alimentação

**19 AUX-IN**

Para ligar o dispositivo externo no modo AUX-IN

**20 AUX OUT**

Para ligar mais altifalantes em conjunto. Esta opção só funciona no modo AUX IN

**21 FM ANT**

Para ajustar o efeito da busca de estação de rádio

## USAR O CONTROLO REMOTO

### Instalação das pilhas

Retire a tampa das pilhas na parte de trás do controlo remoto, conforme mostrado, e introduza 2 pilhas tamanho AAA, certificando-se da polaridade correta.

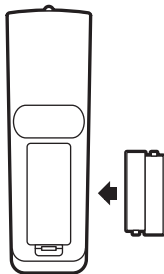

**Nota:** aponte para o indicador LED quando usar o controlo remoto

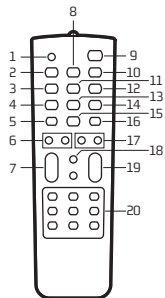

### 1 Mute

Premindo este botão, o som é desligado. Premindo novamente, o som é ligado

### 2 Anterior

Nos modos USB/SD/Bluetooth, prima brevemente para passar à fonte de som anterior  
No modo FM, prima para passar para o canal anterior

- 3 MODE**  
Prima brevemente para passar aos modos Sem fio BT/AUX-IN/FM/USB (com cartão USB inserido)/SD (com cartão SD inserido)
- 4 REC**  
Em qualquer modo, prima o botão REC para gravar som com o microfone ligado e gravar em cartão USB/cartão SD
- 5 LIGHT**  
A cor muda entre vermelho, verde, azul, roxo e as quatro cores automaticamente. Prima o botão "LIGHT" e a luz piscará e mudará de cor com a música. Prima o botão "LIGHT" novamente e a luz será apagada.
- 6 BASS +/-**  
Ajusta os graves
- 7 M. VOL +/-**  
Controla o volume do microfone
- 8 Play/Pause**  
Nos modos USB/SD/BT, este botão tem a função de reprodução/pausa. Nos modos LINE-IN/FM, este botão não tem nenhuma função
- 9 STANDBY**  
Prima brevemente para colocar o altifalante no modo de suspensão. Prima novamente para ligar o altifalante
- 10 Seguinte**  
Nos modos USB/SD/BT, prima brevemente para passara à faixa seguinte  
No modo FM, prima para passara para o canal seguinte
- 11 VOICE**  
Botão de efeitos sonoros que pode dar ênfase à voz
- 12 REPEAT**  
Repetir uma, repetir todas (só disponível nos modos USB/SD)
- 13 REC PLAY**  
Reproduzir os ficheiros gravados em USB/SD
- 14 R-DEL**  
Apague o ficheiro gravado (disponível apenas no modo REC PLAY)
- 15 RGB**  
Altera as cores das luzes LED entre vermelho, verde e azul
- 16 M-PRI**  
Dá prioridade ao microfone de voz contra a música
- 17 TREBLE +/-**  
Ajusta os agudos
- 18 EQ**  
Botão de equalizador para alternar entre diferentes estilos musicais: NOR, rock, jazz, clássica, pop
- 19 VOL +/-**  
Controla o volume
- 20 Botões 0 a 9**  
Nos modos USB/SD servem para seleccionar faixas  
Para outros modos, os botões numéricos não têm função

## AUX IN, USB/SD, BLUETOOTH, RÁDIO

Para mudar de um modo para outro, prima o botão INPUT. Se o dispositivo não tiver ligação a uma memória USB ou um cartão SD, irá ignorar estes modos.

### 1. AUX IN

Quando está ligado o Cabo de áudio, pode ligar o dispositivo às fontes de áudio multimédia externas por meio da entrada "AUX". Depois da ligação, carregue na tecla MODE do dispositivo para aceder ao modo AUX. Neste momento, o indicador AUX irá aparecer no ecrã. Isto significa que o dispositivo pode reproduzir os arquivos de áudio a partir de outras fontes multimédia como o PC, um telemóvel, um reproduzidor de MP3 e de MP4, etc.

**Nota:** No modo AUX IN, a função "avançar e retroceder músicas" não funciona. Deve ser efetuada diretamente através do dispositivo.

### 2. REPRODUÇÃO DE USB/SD

Introduza o cartão SD ou uma memória Flash USB na ranhura correspondente. O dispositivo irá reproduzir automaticamente a música MP3 do cartão.

### 3. MODO BLUETOOTH

A. Prima MODE até a palavra "BLUE" aparecer no ecrã.

O ícone \* irá começar a piscar. No modo Bluetooth o dispositivo está ligado e em modo de busca / emparelhamento / religação para restabelecer conexão.

B. Acenda agora a função Bluetooth de seu telemóvel.

C. Procure "NGS WILDPUNK" e selecione-o para realizar o emparelhamento (pela primeira vez ou para emparelhar um novo dispositivo). Uma vez ligado, o ícone \* irá parar de piscar.

D. O reproduzidor Bluetooth voltará a ligar-se automaticamente se o seu telemóvel foi emparelhado (segundo o tipo e a configuração do seu telemóvel, pode ser necessário realizar manualmente ligação de alguns dispositivos).

### 4. MODO RÁDIO

Prima o botão MODE até aparecer uma frequência de rádio no ecrã. Para fazer uma busca automática, prima o botão ► durante 2 segundos. Após concluída a procura, para passar de um canal para outro, prima os botões ◀◀ e ▶▶.

## FUNÇÃO INTEGRADA DE GRAVAÇÃO

1. Ligue um microfone à entrada MIC IN.
2. Introduza um dispositivo USB/cartão SD na porta correspondente, pressione o botão MODO e selecione o modo USB/SD.
3. Se o cartão SD/USB for ligado ao altifalante pela primeira vez, o sistema criará automaticamente uma pasta chamada RECORD para guardar os ficheiros gravados (é suportado o sistema de ficheiros FAT32 USB).
4. Quando estiver pronto para gravar, pressione o botão REC para ir para o modo de gravação. A saída de som atual será interrompida, o modo MICRO será ativado e o indicador mostrará o tempo de gravação. O dispositivo começa a gravar quando o ecrã mostra 00:01 e os utilizadores podem usar o microfone para gravar.

## ESPECIFICAÇÕES TÉCNICAS

Entradas USB / SD / FM / BT / AUX

Entrada de microfone

Entrada de guitarra

Indicador LED

Luzes LED

Saída AUX

Tensão de entrada: CA 100 V - 240 V 50/60 Hz

Gama de frequências: 20Hz ~ 20kHz

	WILDPUNK3	WILDPUNK2	WILDPUNK1
Potência de saída:	1000 W	700 W	300 W
Tamanho do woofer:	2x 15"	2x 12"	2x 8"
Tamanho do tweeter:	2x 6"	2x 4"	2x 3"



Se a qualquer momento no futuro tiver que se desfazer deste produto, por favor note que:

Os resíduos dos produtos eléctricos não deverão ser misturados juntamente com os resíduos domésticos. Por favor recicle onde seja possível.

Verifique junto da sua Autoridade Local ou comerciante informação acerca de reciclagem.

(Directiva sobre Resíduos de Equipamento Eléctrico e Electrónico)

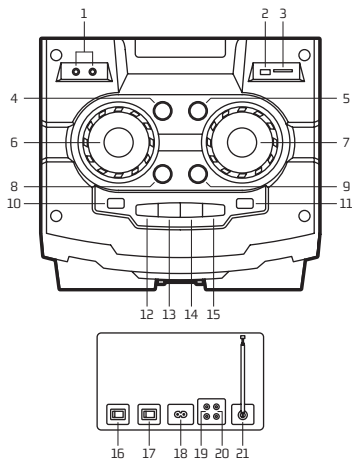

## PRZYCISKI STEROWANIA

### OPIS PANELU GÓRNEGO

**1 Wejście gitarowe / wejście MIC**

**2 Wejście USB**

**3 Wejście na kartę SD**

**4 Głośność gitary**

Regulacja głośności gitary w trybie wykorzystującym wejście gitarowe

**5 Echo**

Naciśnij przycisk wielofunkcyjny i dostosuj wartość z zakresu od EC00 do EC30

**6 Gł. mik.**

Regulacja głośności mikrofonu

**7 Głośność +/-**

Regulacja głośności

**8 Tony niskie +/-**

Regulacja tonów niskich

**9 Tony wysokie +/-**

Regulacja tonów wysokich

**10 REC**

Naciśnij przycisk "REC" w dowolnym trybie, aby rozpocząć nagrywanie dźwięku z podłączonego mikrofonu do pamięci USB / na karcie SD

**11 Tryb czuwania**

Po wyborze tego trybu wszystkie funkcje zostaną wstrzymane

**12 Poprzedni**

Naciśnij krótko w trybach USB / SD / Bluetooth, aby przejść do poprzedniego źródła dźwięku

Naciśnij w trybie FM, aby przejść do poprzedniego kanału

**13 Odtwórz / Wstrzymaj**

W trybach USB / SD / BT przycisk ten uruchamia odtwarzanie / pauzę

Naciśnij w trybie FM i przytrzymaj przez chwilę, aby rozpocząć automatyczne wyszukiwanie

W trybie AUX-IN przycisk nie posiada żadnej funkcji

**14 Następny**

Naciśnij krótko w trybach USB / SD / BT, aby przejść do następnego źródła dźwięku

Naciśnij w trybie FM, aby przejść do następnego kanału

**15 Tryb**

Naciśnij krótko, aby przejść do trybu bezprzewodowego BT / AUX-IN / FM / USB / SD

**OPIS PANELU TYLNEGO****16 ŚWIATŁO**

Włączanie / wyłączanie światła

**17 ZASILANIE**

Włączanie / wyłączanie zasilania

**18 AC IN**

Umożliwia podłączenie przewodu zasilania prądem przemiennym

**19 AUX-IN**

Umożliwia podłączenie urządzenia zewnętrznego w trybie AUX-IN

**20 AUX OUT**

Umożliwia podłączenie wielu głośników na raz. Opcja dostępna wyłącznie w trybie AUX IN

**21 FM ANT**

Umożliwia regulację funkcji wyszukiwania stacji radiowej

## KORZYSTANIE Z PILOTA

### Instalacja baterii

Zdejmij pokrywę baterii z tyłu pilota jak na rysunku i włóż baterię typu 2xAAA zapewniając właściwą polaryzację.

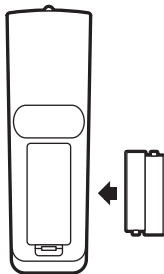

**Uwaga:** Podczas korzystania z funkcji zdalnego sterowania pilot należy wycelować w kierunku wyświetlacza LED

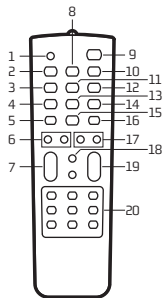

### 1 Wyciszenie dźwięku

Po naciśnięciu przycisku dźwięk zostaje wyłączony. Ponowne naciśnięcie przycisku włącza dźwięk

### 2 Poprzedni

Naciśnij krótko w trybach USB / SD / Bluetooth, aby przejść do poprzedniego źródła dźwięku

Naciśnij w trybie FM, aby przejść do poprzedniego kanału

### 3 TRYB

Naciśnij krótko, aby przejść do trybu bezprzewodowego BT / AUX-IN / FM / USB (z podłączoną kartą USB) / SD (z podłączoną kartą SD)



- 4 REC**  
Naciśnij przycisk "REC" w dowolnym trybie, aby rozpocząć nagrywanie dźwięku z podłączonego mikrofonu do pamięci USB / na karcie SD
- 5 ŚWIATŁO**  
Zmiana następuje automatycznie między kolorem czerwonym, zielonym, niebieskim i fioletowym. Po naciśnięciu tego przycisku światło będzie migotać i zmieniać kolor wraz z muzyką. Ponowne naciśnięcie przycisku spowoduje wyłączenie światła.
- 6 TONY NISKIE +/-**  
Regulacja tonów niskich
- 7 GŁ. MIK. +/-**  
Regulacja głośności mikrofonu
- 8 Odtwór / Wstrzymaj**  
W trybach USB / SD / BT przycisk ten uruchamia odtwarzanie / pauzę. W trybach LINE-IN / FM przycisk nie posiada żadnej funkcji.
- 9 TRYB CZUWANIA**  
Naciśnij krótko, aby ustawić głośnik w trybie czuwania  
Naciśnij ponownie, aby włączyć głośnik
- 10 Następny**  
Naciśnij krótko w trybach USB / SD / BT, aby przejść do następnego utworu. Naciśnij w trybie FM, aby przejść do następnego kanału
- 11 GŁOS**  
Klawisz efektów dźwiękowych uwydatniający głos
- 12 POWTÓRZ**  
Powtórz jeden utwór, powtórz wszystkie utwory (dostępne tylko w trybach USB / SD)
- 13 REC PLAY**  
Odtwarzanie plików nagranych na USB / SD
- 14 R-DEL**  
Usuwanie nagranych plików (dostępne tylko w trybie REC PLAY)
- 15 RGB**  
Zmiana koloru świateł LED między czerwonym, zielonym i niebieskim
- 16 M-PRI**  
Ustawia dźwięk mikrofonu na pierwszym planie, zmniejszając głośność muzyki
- 17 TONY WYSOKIE +/-**  
Regulacja tonów wysokich
- 18 EQ**  
Korektor umożliwiający wybór różnych stylów muzycznych: NOR, rock, jazz, muzyka klasyczna, pop
- 19 GŁ. +/-**  
Regulacja głośności
- 20 Klawisze 0-9**  
W trybach USB / SD umożliwiają wybór utworu. W innych trybach przyciski numeryczne nie posiadają żadnej funkcji

## AUX IN, USB/SD, BLUETOOTH, RADIO

Aby przejść z jednego trybu do drugiego, naciśnij przycisk INPUT. Jeśli urządzenie nie jest podłączone do pamięci USB lub karty SD, te tryby zostaną pominięte.

### 1. WEJŚCIE AUX IN

Gdy jest pomocniczy przesyłu kabel audio, urządzenie może zostać połączone z innymi źródłami plików multimedialnych za pomocą portu "AUX". Po podłączeniu, naciśnij przycisk MODE, aby przejść do trybu AUX; wskaźnik AUX wyświetli się na ekranie. Oznacza to, że urządzenie może odtwarzać pliki audio z innych źródeł multimedialnych takich, jak komputer, telefon komórkowy, odtwarzacz MP3 i MP4, etc.

**Uwaga:** W trybie AUX IN nie działa funkcja przewijania do przodu i do tyłu utworów. Powinno zostać wykonane bezpośrednio za pomocą urządzenia.

### 2. ODTWARZANIE ZA POMOCĄ POŁĄCZENIA USB/SD

Włóż kartę SD lub kartę pamięci Flash USB do odpowiedniego gniazda. Urządzenie automatycznie odtworzy muzykę MP3 z karty.

### 3. TRYB BLUETOOTH

- Naciśnij MODE aż do momentu kiedy na ekranie pojawi się słowo "BLUE". Ikona ✱ zacznie migać. W trybie Bluetooth urządzenie jest włączone, podobnie w trybie szukanie/ dopasowywanie/ połącz ponownie aby przywrócić łączność.
- Włącz funkcję bluetooth w swoim telefonie komórkowym.
- Wyszukaj "NGS WILDPUNK" i wybierz to urządzenie w celu sparowania go z telefonem (po raz pierwszy lub w celu sparowania nowego urządzenia). Po podłączeniu ikona ✱ przestanie migać.
- Głośnik bluetooth połączy się automatycznie, jeśli wcześniej zostanie sparowany z telefonem komórkowym (w zależności od rodzaju i konfiguracji telefonu, ponowne połączenie w przypadku niektórych urządzeń musi być wykonane ręcznie).

### 4. TRYB RADIO

Naciśnij przycisk MODE, aż do momentu kiedy na ekranie pojawi się częstotliwość fal radiowych. Aby wykonać automatyczne wyszukiwanie, naciśnij przycisk ► przez 2 sekundy. Po zakończeniu wyszukiwania, aby przejść z jednego kanału do drugiego, należy nacisnąć przyciski ◀◀ i ▶▶.

## WBUDOWANA FUNKCJA NAGRYWANIA

1. Podłącz mikrofon do wejścia MIC
2. Włóż kartę USB / SD do odpowiedniego portu, wciśnij przycisk MODE i wybierz tryb USB / SD.
3. Jeśli karta USB / SD jest włożona do głośnika po raz pierwszy, system automatycznie utworzy folder o nazwie RECORD aby zapisać w nim nagrane pliki (obsługiwany jest system plików FAT32 USB).
4. Kiedy jesteś gotowy/a do nagrywania, naciśnij przycisk REC, aby przejść do trybu nagrywania. Obecne wyjście dźwięku zostanie wstrzymane i zostanie włączony tryb MICRO, a na ekranie pojawi się czas nagrywania. Urządzenie przejdzie w tryb nagrywania, gdy ekran wyświetli 00:01 i użytkownik będzie mógł skorzystać z mikrofonu, aby rozpocząć nagrywanie.

## SPECYFIKACJA TECHNICZNA

Wejścia USB / SD / FM / BT / AUX

Wejście mikrofonowe

Wejście gitarowe

Ekran LED

Światła LED

Wyjście AUX

Napięcie wejściowe: AC 100 V - 240 V 50/60 Hz

Zakres częstotliwości: 20 Hz - 20 kHz

	WILDPUNK3	WILDPUNK2	WILDPUNK1
Moc wyjściowa:	1000 W	700 W	300 W
Rozmiar głośnika niskotonowego:	2 x 15"	2 x 12"	2 x 8"
Głośnik wysokotonowy:	2 x 6"	2 x 4"	2 x 3"



Jeżeli w przyszłości zajdzie potrzeba utylizacji niniejszego produktu należy pamiętać, że:

Zużyte urządzenia elektryczne i elektroniczne nie mogą być wyrzucane wraz z innymi odpadami pochodzącymi z gospodarstwa domowego. Tego typu urządzenia należy przekazać do punktu składowania zużytych urządzeń elektrycznych i elektronicznych.

Informacje na temat punktów składowania można uzyskać od miejscowych władz i u sprzedawcy.

(Dyrektywa WEEE w sprawie zużytego sprzętu elektrycznego i elektronicznego)

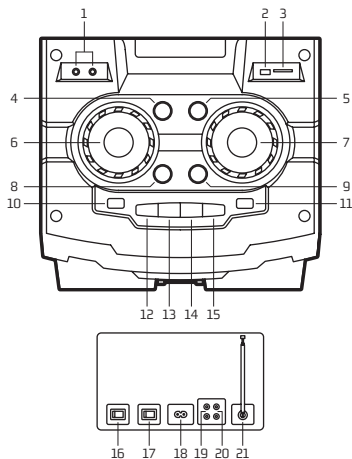

## BEDIENINGSTOETSEN

### BESCHRIJVING VAN HET BOVENPANEEL

- 1 Gitaaraansluiting / MIC-ingang**
- 2 USB-ingang**
- 3 SD-kaartingang**
- 4 Gitaarvolume**  
Regel het gitaarvolume onder gitaar-invoermodus
- 5 Echo**  
Stel de waarde in en bij van ECO0 tot EC30 met de multifunctie
- 6 Mic Vol**  
Regel het microfoonvolume
- 7 Volume +/-**  
Volumeregeling
- 8 Bass +/-**  
Pas de lage tonen aan
- 9 Hoge tonen +/-**  
Pas de hoge tonen aan
- 10 REC**  
Druk in een willekeurige modus op de knop "REC" om met de aangesloten microfoon geluid op te nemen op een USB-stick / SD-kaart
- 11 Stand-by**  
Druk op stand-by, alle functies worden stopgezet

**12 Vorige**

Druk kort voor vorige geluidsbron in de USB / SD / Bluetooth-modus  
Druk in de FM-modus om terug te gaan naar het vorige kanaal

**13 Afspelen / Pauze**

Deze knop is voor afspelen / pauzeren in de USB / SD / BT-modi  
Houd een tijdje ingedrukt in de FM-modus om automatisch te zoeken  
Deze knop heeft geen functie in de AUX-IN-modus

**14 Volgende**

Druk kort voor de volgende geluidsbron in USB / SD / BT-modi  
Druk in FM-modus om over te gaan naar het volgende kanaal

**15 Modus**

Druk kort om over te schakelen naar de modi Wireless BT / AUX-IN / FM / USB / SD

**BESCHRIJVING ACHTERPANEEL**

**16 LICHT SW**

Schakel het licht in of uit

**17 STROOM**

Aan / Uit

**18 AC IN**

Om de AC-kabel aan te sluiten voor stroom

**19 AUX-IN**

Om het externe apparaat aan te sluiten in AUX-IN-modus

**20 AUX OUT**

Om meer luidsprekers met elkaar te verbinden. Deze optie werkt alleen in de AUX IN-modus

**21 FM ANT**

Om het radiozender-zoekeffect aan te passen

## DE AFSTANDSBEDIENING GEBRUIKEN

### Plaatsen van de batterijen

Verwijder de batterijklep aan de achterkant van de afstandsbediening zoals afgebeeld en plaats 2 AAA-batterijen in de juiste richting.

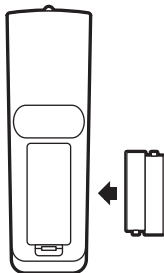

**Opmerking:** Richt de afstandsbediening op het LED-scherm

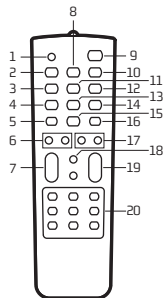

### 1 Mute

Druk op deze knop, geluid uit. Druk opnieuw, geluid aan

### 2 Vorige

Druk kort voor vorige geluidsbron in de USB / SD / Bluetooth-modus. Druk in de FM-modus om terug te gaan naar het vorige kanaal

### MODUS

- 3 Druk kort op om over te schakelen naar Draadloze BT / AUX-IN / FM / USB (met aansluiting voor USB-kaart) / SD (met aansluiting voor SD-kaart)

- 4 REC**  
Druk in een willekeurige modus op de knop "REC" om met de aangesloten microfoon geluid op te nemen op een USB-stick / SD-kaart
- 5 LICHT**  
De kleur verandert automatisch van rood, groen, blauw, paars vier kleuren. Druk op de "LICHT"-knop, het licht knippert en verandert van kleur volgens de muziek. Druk opnieuw op "LICHT", het licht is uitgeschakeld.
- 6 Lage tonen +/-**  
Pas de lage tonen aan
- 7 M. VOL +/-**  
Regel het microfoonvolume
- 8 Afspelen / Pauze**  
Deze knop is voor afspelen / pauzeren in de USB / SD / BT-modi Deze knop heeft geen functie in de LINE-IN / FM-modi
- 9 STAND-BY**  
Druk kort op deze knop om de luidspreker in stand-by te zetten. Druk opnieuw om de luidspreker in te schakelen
- 10 Volgende**  
Druk kort voor volgend nummer in USB / SD / BT-modi. Druk in FM-modus om over te gaan naar het volgende kanaal
- 11 STEM**  
Geluidseffectentoets om de stem te benadrukken
- 12 HERHAAL**  
Herhaal een, herhaal alles (alleen beschikbaar in USB / SD-modi)
- 13 REC PLAY**  
Speel de opgenomen bestanden af op USB / SD
- 14 R-DEL**  
Wis het opgenomen bestand (alleen beschikbaar in de REC PLAY-modus)
- 15 RGB**  
Wissel de kleuren van de LED-lichten tussen rood, groen en blauw
- 16 M-PRI**  
Geeft voorrang aan microfoonstem boven muziek
- 17 HOGE TONEN +/-**  
Pas de hoge tonen aan
- 18 EQ**  
Equalizer om door verschillende muziekstijlen te bladeren: NOR, rock, jazz, klassiek, pop
- 19 VOL +/-**  
Regel het volume
- 20 0-9 toetsen**  
Om nummers te selecteren in USB / SD-modi  
Cijfertoetsen hebben geen functie in andere modi

## AUX IN, USB/SD, BLUETOOTH, RADIO

Druk op de MODE toets om van mode te veranderen. Als het apparaat niet aangesloten is op een USB-stick of een SD-kaart, zult u deze modi overslaan.

### 1. AUX IN



Wanneer de audiokabel is aangesloten, kunt u het apparaat met externe multimedia audio aansluiten via de "AUX" poort op het achterpaneel. Druk na het aansluiten op de MODE-toets van het apparaat om toegang tot de AUX-modus te krijgen. Dan verschijnt de AUX-indicator op het scherm. Dit betekent dat het apparaat audiobestanden kan afspelen van andere media bronnen zoals PC, GSM, MP3-speler en MP4, etc.

**Opmerking:** In de AUX-IN-modus werken de functies snel vooruit en liedjes terugspoelen niet. Deze functies moeten direct via het apparaat gemaakt worden.



### 2. USB / SD WEERGAVE

Plaats de SD-kaart of een USB Flash-in het overeenstemmende geheugenslot. Het apparaat zal de MP3 muziek van de kaart automatisch afspelen.

### 3. BLUETOOTH MODE

- Druk op MODE tot het woord "BLUE" op het display verschijnt. De  icoon begint te knipperen. In de Bluetooth-modus is het apparaat ingeschakeld en in zoek / koppeling/ heraansluiting mode om de aansluiting te herstellen.
- Schakel nu de Bluetooth op uw GSM in.
- Zoek naar "NGS WILDPUNK" en selecteer voor het koppelen (voor het eerst of om een nieuw apparaat te koppelen). Wanneer gekoppeld, zal het  icoon stoppen met knipperen.
- De Bluetooth-luidspreker wordt automatisch herkoppelt wanneer uw GSM gekoppeld is (afhankelijk van het GSM type en de configuratie, kan de handmatige heraansluiting noodzakelijk zijn voor sommige apparaten).

### 4. RADIO MODE

Druk op de Mode-toets op het scherm tot een radiofrequentie verschijnt. Druk gedurende 2 seconden op de -knop om een automatische zoekopdracht uit te voeren. Na het zoeken, druk op de  en toetsen om van kanaal te veranderen.



## INGEBOUWDE OPNEEMFUNCTIE

1. Sluit een microfoon aan op de MIC IN-ingang
2. USB/SD-KAART invoegen in de overeenkomstige poort, DRUK op MODE-toets en selecteer USB/SD-modus.
3. Als de USB/SD-kaart in de luidspreker voor de eerste keer is aangesloten, zal het systeem automatisch een map met de naam RECORD creëren om opgenomen bestanden (FAT32 USB-bestandssysteem wordt ondersteund) te bewaren.
4. Wanneer u klaar bent om op te nemen, drukt u op REC-knop om naar de opnamemodus te gaan. De huidige geluidswaergave stopt en de MICRO-modus wordt geactiveerd, het scherm toont de opnametijd. Het apparaat begint met opnemen wanneer het scherm 00:01 toont en gebruikers kunnen de microfoon gebruiken om op te nemen.

## TECHNISCHE SPECIFICATIES

USB / SD / FM / BT / AUX-ingangen

Microfooningang

Gitaaraansluiting

Ledscherm

Led-lichten

AUX-uitgang

Ingangsspanning: AC 100V-240V 50 / 60Hz

Frequentiebereik: 20Hz – 20kHz

	WILDPUNK3	WILDPUNK2	WILDPUNK1
Uitgangsvermogen:	1000W	700W	300W
Afmetingen woofer:	2 x 15"	2 x 12"	2 x 8"
Afmetingen tweeter:	2 x 6"	2 x 4"	2 x 3"



Indien u dit product in de toekomst wilt afdanken, dan moet u er rekening mee houden dat elektrische producten niet bij het huishoudelijk afval mogen geplaatst worden. Recyclen in de beschikbare installaties.

Raadpleeg de lokale autoriteiten of dealer voor instructies over recycling.

(Richtlijn betreffende de verwijdering van elektrische en elektronische apparatuur)

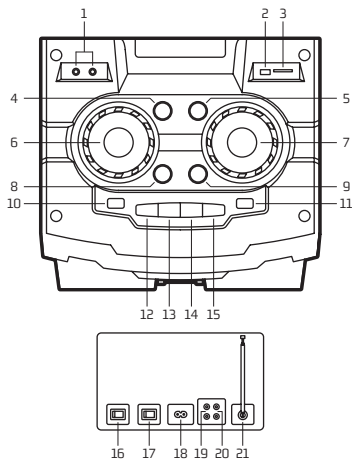

## TLAČÍTKO OVLÁDÁNÍ

### POPIS VRCHNÍHO PANELU

**1 Kytarový vstup / vstup MIC**

**2 Vstup USB**

**3 Vstup SD karty**

**4 Hlasitost kytary**

Ovládejte hlasitost kytary v režimu kytarového vstupu

**5 Ozvěna**

Stiskněte a nastavte hodnotu s multifunkcí od EC00 do EC30

**6 Hlasitost mikrofonu**

Ovládejte hlasitost mikrofonu

**7 Hlasitost +/-**

Ovládejte hlasitost

**8 Bass +/-**

Upravte basy

**9 Výšky +/-**

Upravte výšky

**10 REC**

V libovolném režimu stiskněte tlačítko „REC“ pro nahrávání zvuku pomocí připojeného mikrofonu a nahrávání na paměťovou kartu USB / SD kartu

**11 Pohotovost**

Stiskněte pohotovostní režim, všechny funkce přestanou pracovat

**12 Předchozí**

V režimu USB / SD / Bluetooth krátce stiskněte pro předchozí zdroj zvuku

V režimu FM stiskněte pro přeskocení na předchozí kanál

**13 Přehrát/Pozastavit**

V režimu USB / SD / BT slouží toto tlačítko pro přehrávání/pozastavení

V režimu FM stiskněte a podržte stisknuté tlačítko pro automatické vyhledávání

V režimu AUX-IN nemá toto tlačítko žádnou funkci

**14 Další**

V režimu USB / SD / BT krátce stiskněte pro další zdroj zvuku

V režimu FM stiskněte pro přeskocení na další kanál

**15 Režim**

Krátkým stisknutím přeskočíte na bezdrátové režimy BT / AUX IN / FM / USB / SD

**POPIS ZADNÍHO PANELU**

**16 SVĚTLO SW**

Zapněte/vypněte světlo

**17 NAPÁJENÍ**

Napájení zapnuto/vypnuto

**18 AC IN**

Pro připojení AC kabelu k napájení

**19 AUX IN**

Pro připojení externího zařízení v režimu AUX-IN

**20 AUX OUT**

Pro připojení více reproduktorů. Tato volba funguje pouze v režimu AUX IN

**21 FM ANT**

Pro úpravu efektu vyhledávání rádiových stanic

## POUŽITÍ DÁLKOVÉHO OVLÁDÁNÍ

### Vložte baterie

Odstraňte kryt baterie na zadní straně dálkového ovládání, jak je ukázáno, a vložte 2 baterie typu AAA. Dbejte přitom na jejich správnou polaritu.

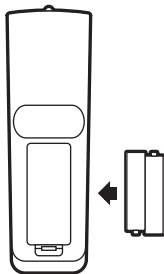

**Poznámka:** Pokud používáte dálkový ovladač, namiřte na LED obrazovku

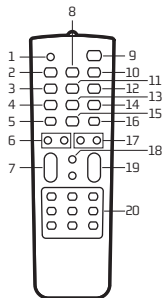

### 1 Ztlumení

Stisknutím tohoto tlačítka vypnete zvuk. Opětovným stisknutím zvuk zapnete

### 2 Předchozí

V režimu USB / SD / Bluetooth krátce stiskněte pro předchozí zdroj zvuku

V režimu FM stiskněte pro přeskočení na předchozí kanál

- 3 REŽIM**  
Krátkým stisknutím přeskočíte na bezdrátový režim BT / AUX IN / FM / USB (s připojenou USB kartou) / SD (s připojenou SD kartou)
- 4 REC**  
V libovolném režimu stiskněte tlačítko „REC“ pro nahrávání zvuku pomocí připojeného mikrofonu a nahrávání na paměťovou kartu USB / SD kartu
- 5 SVĚTLO**  
Barva se automaticky změní od červené, zelené, modré a fialové. Stiskněte tlačítko „SVĚTLO“, světlo bude blikat a měnit barvu spolu s hudbou. Opětovným stisknutím tlačítka „LIGHT“ světlo zhasne.
- 6 BASY +/-**  
Upravte basy
- 7 M. VOL +/-**  
Ovládejte hlasitost mikrofonu
- 8 Přehrát/Pozastavit**  
V režimu USB / SD / BT slouží toto tlačítko pro přehrávání / pozastavení  
V režimech LINE-IN/FM nemá toto tlačítko žádnou funkci
- 9 POKYTOVOST**  
Krátkým stisknutím přepnete reproduktor do pohotovostního režimu. Opětovným stisknutím reproduktor zapnete
- 10 Další**  
V režimu USB / SD / BT krátce stiskněte pro další píseň  
V režimu FM stiskněte pro přeskocení na další kanál
- 11 HLAS**  
Klávesa zvukových efektů, které mohou zvýraznit hlas
- 12 OPAKOVAT**  
Opakovat jednu, opakovat všechny (k dispozici pouze v režimech USB/SD)
- 13 REC PLAY**  
Přehraje nahrané soubory na USB/SD
- 14 R-DEL**  
Odstranění nahraného souboru (k dispozici pouze v režimu REC PLAY)
- 15 RGB**  
Změna barvy LED mezi červenou, zelenou a modrou barvou
- 16 M-PRI**  
Upřednostňuje hlasitost mikrofonu před hlasitostí hudbou
- 17 VÝŠKY +/-**  
Upravte výšky
- 18 EQ**  
Ekvalizér pro procházení různými hudebními styly: NOR, rock, jazz, klasika, pop
- 19 VOL +/-**  
Ovládejte hlasitost
- 20 klávesy 0-9**  
K výběru písní v režimu USB/SD. V jiných režimech nemají numerická tlačítka žádnou funkci.

### AUX IN, USB/SD, BLUETOOTH, RADIO

Chcete-li přepnout z jednoho režimu do jiného, stiskněte tlačítko MODE. Není-li k přístroji připojen disk USB nebo karta SD, budou tyto režimy přeskočeny.

#### 1. AUX IN

Když je připojen audio kabel, můžete připojit zařízení k externím zdrojům multimediálního zvuku přes port „AUX“ na zadním panelu. Po připojení stiskněte tlačítko MODE na zařízení pro přístup k režimu AUX. V tuto chvíli se na obrazovce zobrazí indikátor AUX. To znamená, že zařízení může přehrávat zvukové soubory z jiných zdrojů médií, jako jsou počítače, mobilní telefony, MP3 a MP4 přehrávače apod.

**Poznámka:** V režimu AUX IN nefunguje funkce rychlého přehrávání skladby vpřed a vzad. To musí být provedeno přímo přes zařízení.

#### 2. PŘEHRAVÁNÍ Z USB / SD

Vložte SD kartu nebo disk USB do příslušných zdířek. Přístroj začne automaticky přehrávat hudbu ve formátu MP3 z karty.

#### 3. REŽIM BLUETOOTH



A. Stiskněte tlačítko MODE, dokud se na displeji neobjeví nápis „BLUE“. Ikona  začne blikat. V režimu Bluetooth je zařízení zapnuté a nachází se v režimu vyhledávání / párování / znovupřipojení pro obnovení propojení.

B. Nyní zapněte funkci Bluetooth na svém mobilním telefonu.

C. Vyhledejte zařízení s názvem „NGS WILDPUNK“ a vyberte jej pro párování (poprvé nebo pro spárování nového přístroje). Po připojení přestane blikat ikona .

D. Reprodukční Bluetooth se připojí automaticky, pokud byl už byl mobilní telefon spárován (v závislosti na typu a konfiguraci mobilního telefonu budete muset na některých zařízeních provést opětovné připojení ručně).

#### 4. REŽIM RÁDIO

Stiskněte tlačítko MODE, dokud se na obrazovce neobjeví rádiová frekvence. Chcete-li provést automatické vyhledávání, stiskněte tlačítko  po dobu 2 sekund. Po vyhledání přepínejte z kanálu na kanál pomocí tlačítek  a .

## FUNKCE ZÁZNAMU ZAPOJENA

1. Připojte mikrofon do vstupu MIC IN.
2. Vložte SD kartu nebo USB port do odpovídající zdičky, stiskněte tlačítko MODE a zvolte režim USB / SD.
3. Je-li SD karta / USB zapojeno do reproduktoru poprvé, systém automaticky vytvoří složku s názvem RECORD pro uložení nahraných souborů (podporuje systém složek FAT32 USB).
4. Až budete připraveni k záznamu, stiskněte tlačítko REC pro vstup do režimu záznamu. Aktuální výstup zvuku se zastaví, bude aktivován režim MICRO a na obrazovce se zobrazí doba záznamu. Přístroj začne nahrávat, když se na displeji zobrazí 00:01 a uživatelé mohou používat mikrofon pro nahrávání.

## TECHNICKÉ SPECIFIKACE

Vstupy USB / SD / FM / BT / AUX

Vstup mikrofonu

Kytarový vstup

LED obrazovka

LED světla

Výstup AUX

Vstupní napětí: AC 100 V - 240 V 50/60 Hz

Frekvenční rozsah: 20Hz ~ 20kHz

	WILDPUNK3	WILDPUNK2	WILDPUNK1
Výstupní výkon:	1000 W	700 W	300 W
Velikost reproduktoru:	2 x 15"	2 x 12"	2 x 8"
Velikost vysokotónového reproduktoru:	2 x 6"	2 x 4"	2 x 3"



Pokud bude tento výrobek třeba v budoucnu zlikvidovat, upozorňujeme, že:

Elektrické produkty nesmí být likvidovány společně s komunálním odpadem. Je třeba je recyklovat v příslušných zařízeních.

Pro pokyny k recyklaci se obraťte na místní úřady nebo na prodejce.

(Směrnice o likvidaci elektrických a elektronických zařízení)

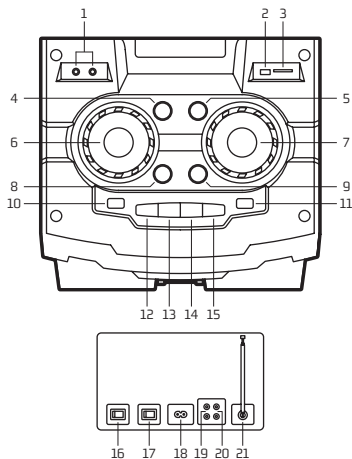

## OVLÁDACIE TLAČIDLÁ

### POPIS VRCHNÉHO PANELU

- 1 Gitarový vstup / MIC vstup**
- 2 USB vstup**
- 3 Vstup SD karty**
- 4 Hlasitosť gitary**  
Ovládajte hlasitosť gitary v režime gitarového vstupu
- 5 Echo**  
Stlačte a nastavte hodnotu pomocou multifunkčného zariadenia od ECO0 do EC30
- 6 Mic Vol**  
Ovládajte hlasitosť mikrofónu
- 7 Hlasitosť +/-**  
Ovládanie hlasitosti
- 8 Basy +/-**  
Nastavte basy
- 9 Výšky +/-**  
Nastavte výšky
- 10 REC**  
Ak chcete nahrávať zvuk pomocou pripojeného mikrofónu, stlačte v akomkoľvek režime tlačidlo "REC" a nahrávajte na USB kľúč / SD kartu
- 11 Pohotovostný režim**  
Stlačte tlačidlo pohotovostný režim a všetky funkcie prestanú fungovať



**12 Späť**

Ak chcete predchádzajúci zdroj zvuku v režimoch USB / SD / Bluetooth, stlačte krátko toto tlačidlo

Ak chcete prejsť na predchádzajúci kanál v režime FM, stlačte toto tlačidlo

**13 Prehrať / Pozastaviť**

V režimoch USB / SD / BT je toto tlačidlo prehrať / pozastaviť

Ak chcete automatické vyhľadávanie v režime FM, stlačte a podržte na chvíľu toto tlačidlo

Toto tlačidlo nefunguje v režime AUX-IN

**14 Ďalej**

Ak chcete ďalší zdroj zvuku v režimoch USB / SD / BT, stlačte krátko toto tlačidlo

Ak chcete prejsť na nasledujúci kanál v režime FM, stlačte toto tlačidlo

**15 Režim**

Ak chcete prejsť na režimy Wireless BT / AUX-IN / FM / USB / SD, stlačte krátko toto tlačidlo

**POPIS SPODNÉHO PANELU****16 SVETLO SW**

Zapnite / vypnite svetlo

**17 ZAPNÚT**

Zapnutie / vypnutie

**18 AC IN**

Na pripojenie AC kábla s cieľom získať zdroj energie

**19 AUX-IN**

Na pripojenie externého zariadenia v režime AUX-IN

**20 AUX OUT**

Na prepojenie viacerých reproduktorov. Táto možnosť funguje iba v režime AUX IN

**21 FM ANT**

Na nastavenie efektu vyhľadávania rozhlasových staníc

## POUŽÍVANIE DIAĽKOVÉHO OVLÁDAČA

### Inštalácia batérií

Odstráňte kryt batérie zo zadnej časti diaľkového ovládača tak, ako je ukázané a vložte 2 batérie veľkosti AAA, pričom sa uistite, že majú správnu polaritu.

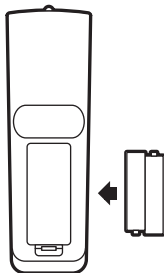

**Poznámka:** Pri používaní diaľkového ovládača ho namierte smerom na LED obrazovku

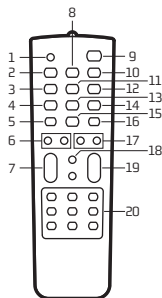

### 1 Stlmiť zvuk

Stlačte toto tlačidlo a vypnite zvuk. Opätovným stlačením zvuk zapnete

### 2 Späť

Ak chcete predchádzajúci zdroj zvuku v režimoch USB / SD / Bluetooth, stlačte krátko toto tlačidlo. Ak chcete prejsť na predchádzajúci kanál v režime FM, stlačte toto tlačidlo

### 3 REŽIM

Ak chcete prejsť na režim Wireless BT / AUX-IN / FM / USB (s pripojenou USB kartou) / SD (s pripojenou SD kartou), stlačte krátko toto tlačidlo

- 4 REC**  
Ak chcete nahrávať zvuk pomocou pripojeného mikrofónu, stlačte v akomkoľvek režime tlačidlo "REC" a nahrávajte na USB kľúč / SD kartu
- 5 SVETLO**  
Farba sa automaticky štvorfarebne mení z červenej, zelenej, modrej a purpurovej. Stlačte tlačidlo "SVETLO" a svetlo bude blikať a meniť farbu s hudbou. Znova stlačte tlačidlo "SVETLO" a svetlo prestane blikať.
- 6 BASY +/-**  
Nastavte basy
- 7 M. VOL +/-**  
Ovládajte hlasitosť mikrofónu
- 8 Prehrať / Pozastaviť**  
V režimoch USB / SD / BT je toto tlačidlo prehrať / pozastaviť. Toto tlačidlo nefunguje v režimoch LINE-IN / FM
- 9 POHOTOVOSTNÝ REŽIM**  
Ak chcete prepnúť reproduktor do pohotovostného režimu, stlačte krátko toto tlačidlo. Opätovným stlačením zapnete reproduktor.
- 10 Ďalej**  
Ak chcete ďalšiu skladbu v režimoch USB / SD / BT, stlačte krátko toto tlačidlo. Ak chcete prejsť na nasledujúci kanál v režime FM, stlačte toto tlačidlo
- 11 HLAS**  
Klávesa zvukových efektov, ktorá môže zdôrazniť hlas
- 12 OPAKOVAŤ**  
Opakujte jedno, opakujte všetko (k dispozícii iba v režimoch USB / SD)
- 13 REC PLAY**  
Prehrajte súbory nahrané do USB / SD
- 14 R-DEL**  
Odstráňte nahraný súbor (k dispozícii iba v režime REC PLAY)
- 15 RGB**  
Meňte farby LED svetiel medzi červenou, zelenou a modrou
- 16 M-PRI**  
Uprednostňuje mikrofón pred hudbou
- 17 VÝŠKY +/-**  
Nastavte výšky
- 18 EQ**  
Ekvalizér na prechádzanie rôznymi hudobnými štýlmi: NOR, rock, jazz, klasika, pop
- 19 VOL +/-**  
Ovládajte hlasitosť
- 20 Klávesy 0-9**  
Vyberte skladby v režimoch USB / SD  
Číselné tlačidlá nemajú pre ostatné režimy žiadnu funkciu

### AUX IN, USB/SD, BLUETOOTH, RÁDIO

Ak chcete prepnúť z jedného režimu do iného, stlačte tlačidlo REŽIM. Ak zariadenie nie je pripojené k USB kľúču alebo SD karte, tieto režimy sa vynechajú.

#### 1. AUX IN



Pomocou pripojeného zvukového kábla môžete zariadenie pripojiť k externým multimediálnym zdrojom zvuku cez vstup "AUX". Po pripojení stačí nastaviť režim AUX stlačením tlačidla REŽIM na zariadení. V tomto štádiu bude indikátor AUX zobrazený na obrazovke a navrhne, že zariadenie môže prehrávať zvukové súbory z multimediálnych zdrojov ako napríklad počítač, mobilný telefón, MP3 a MP4 atď.

**Poznámka:** V režime AUX IN nebude fungovať funkcia previnutia skladby dopredu a späť. Musíte k nim pristúpiť priamo cez pomocné zariadenie.



#### 2. PREHRÁVANIE USB/SD KARIET

Vložte SD kartu alebo pamäťový USB Flash kľúč do príslušného vstupu. Zariadenie automaticky prehrá akúkoľvek hudbu vo formáte MP3 na karte.

#### 3. REŽIM BLUETOOTH

- Stlačte tlačidlo REŽIM, kým sa na obrazovke nezobrazí slovo "BLUE". Ikona  začne blikať. V režime Bluetooth prejde zariadenie do režimu vyhľadávania / párovania / opätovného pripojenia pre dvojicu.
- Teraz ZAPNITE funkciu Bluetooth na vašom mobilnom telefóne.
- Vyhľadajte "NGS WILDPUNK" a zvolte ho na párovanie (pre párovanie po prvýkrát alebo párovanie nového mobilného zariadenia). Po pripojení prestane ikona  blikať.
- Reproduktor Bluetooth sa automaticky opätovne pripojí, ak bol váš mobilný telefón spárovaný (v závislosti od typu a konfigurácie mobilného telefónu môže na niektorých zariadeniach vyžadovať manuálne opätovné pripojenie).

#### 4. REŽIM RÁDIO

Stlačte tlačidlo REŽIM, kým sa na obrazovke nezobrazí rádiová frekvencia. Ak chcete začať automatické vyhľadávanie, stlačte tlačidlo  na 2 sekundy. Keď je vyhľadávanie dokončené, presúvajte sa medzi kanálmi stláčaním tlačidiel  a .

## ZABUDOVANÁ FUNKCIA NAHRÁVANIA

1. Pripojte mikrofón k vstupu MIC IN.
2. Vložte USB/SD kartu do príslušného vstupu, stlačte tlačidlo REŽIM a zvolte režim USB/SD.
3. Ak je USB/SD karta pripojená k reproduktoru po prvýkrát, systém automaticky vytvorí priečinok s názvom NAHRÁVAŤ s cieľom ukladania nahraných súborov (podporuje súborový systém FAT32 USB).
4. Keď ste pripravení nahrávať, stlačte tlačidlo REC, čím prejdete do režimu nahrávania. Aktuálny zvukový výstup sa zastaví a aktivuje sa režim MICRO, na obrazovke sa zobrazí čas nahrávania. Zariadenie začne nahrávať, keď sa na obrazovke zobrazí 00:01 a používatelia môžu použiť mikrofón na nahrávanie.

## TECHNICKÉ ŠPECIFIKÁCIE

Vstupy USB / SD / FM / BT / AUX

Mikrofónový vstup

Gitarový vstup

LED obrazovka

LED svetlá

Výstup AUX

Vstupné napätie: AC 100V-240V 50/60Hz

Frekvenčný rozsah: 20Hz – 20kHz

	WILDPUNK3	WILDPUNK2	WILDPUNK1
Výstupný výkon:	1000W	700W	300W

Veľkosť basového reproduktora:	2 x 15"	2 x 12"	2 x 8"
--------------------------------	---------	---------	--------

Veľkosť výškového reproduktora:	2 x 6"	2 x 4"	2 x 3"
---------------------------------	--------	--------	--------



Ak v budúcnosti budete musieť tento produkt vyhodiť, vezmite prosím na vedomie, že:

Odpad z elektronických výrobkov sa nesmie likvidovať s domovým odpadom. Recyklujte ho v dostupných zariadeniach.

Informujte sa u miestnych úradov alebo u predajcu a požiadajte o pokyny na recykláciu.

(Smernica o likvidácii elektrických a elektronických zariadení)

## ΟΔΗΓΙΕΣ ΧΡΗΣΗΣ

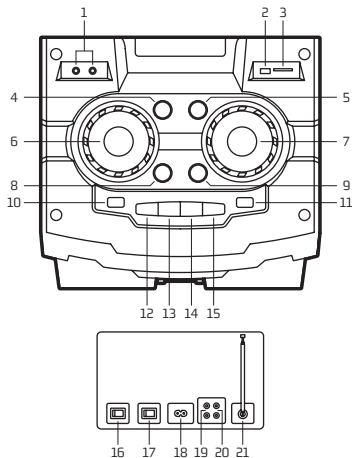

## ΚΟΥΜΠΙΑ ΕΛΕΓΧΟΥ

### ΠΕΡΙΓΡΑΦΗ ΤΟΥ ΕΠΑΝΩ ΠΑΝΕΛ

**1** Εισαγωγή κιθάρας / είσοδος MIC

**2** Είσοδος USB

**3** Είσοδος κάρτας SD

**4** Ένταση ήχου κιθάρας

Ελέγξτε την ένταση ήχου της κιθάρας με την λειτουργία εισόδου-κιθάρας

**5** Ηχώ

Πατήστε και προσαρμόστε την σχετική τιμή με την πολυλειτουργική μονάδα από EC00 σε EC30

**6** Mic Vol [Μικροφωνική ένταση ήχου]

Ελέγξτε την μικροφωνική ένταση του ήχου

**7** Ένταση ήχου +/-

Έλεγχος έντασης ήχου

**8** Μπάσα +/-

Ρυθμίστε τα μπάσα

**9** Πρίμα +/-

Ρυθμίστε τα πρίμα

**10** REC

Σε οποιαδήποτε λειτουργία, πατήστε το κουμπί "REC" για να εγγραφίσετε τον ήχο με το συνδεδεμένο μικρόφωνο και αποθηκεύστε σε USB stick / κάρτα SD

**11 Αναμονή**

Πατώντας αναμονή, όλες οι λειτουργίες σταματούν να λειτουργούν

**12 Προηγούμενο**

Μέσω των λειτουργιών USB / SD / Bluetooth, πιέστε σύντομα για την προηγούμενη πηγή ήχου  
Στη λειτουργία FM, πατήστε για να μεταβείτε στο προηγούμενο κανάλι

**13 Αναπαραγωγή / Παύση**

Μέσω των λειτουργιών USB / SD / BT, αυτό το πλήκτρο είναι για αναπαραγωγή / παύση

Με την λειτουργία FM, πατήστε και κρατήστε πατημένο ένα λεπτό για αυτόματη αναζήτηση

Με την λειτουργία AUX-IN, αυτό το πλήκτρο δεν λειτουργεί

**14 Στη συνέχεια**

Μέσω των λειτουργιών USB / SD / BT, πιέστε σύντομα για την επόμενη πηγή ήχου

Με την λειτουργία FM, πατήστε για να μεταβείτε στο επόμενο κανάλι

**15 Λειτουργία**

Πατήστε σύντομα για να μεταβείτε στις λειτουργίες Wireless BT / AUX-IN / FM / USB / SD

**ΠΕΡΙΓΡΑΦΗ ΠΙΣΩ ΠΑΝΕΛ****16 ΦΩΣ SW**

Ενεργοποίηση / απενεργοποίηση του φωτός

**17 ΙΣΧΥΣ**

Ενεργοποίηση / απενεργοποίηση ισχύος

**18 AC IN**

Για παροχή τροφοδοσίας με τη σύνδεση του καλωδίου εναλλασσόμενου ρεύματος

**19 AUX-IN**

Για τη σύνδεση της εξωτερικής συσκευής στη λειτουργία AUX-IN

**20 AUX OUT**

Για τη σύνδεση περισσότερων ηχείων στην οθόνη. Αυτή η επιλογή λειτουργεί μόνο στη λειτουργία AUX IN

**21 FM ANT**

Για την προσαρμογή των αποτελεσμάτων αναζήτησης ραδιοσταθμού

## ΧΡΗΣΗ ΤΟΥ ΤΗΛΕΧΕΙΡΙΣΤΗΡΙΟΥ

### Τοποθέτηση μπαταριών

Αφαιρέστε το κάλυμμα της μπαταρίας από το πίσω μέρος του τηλεχειριστηρίου, όπως φαίνεται, και τοποθετήστε 2 μπαταρίες AAA εξασφαλίζοντας τη σωστή πολικότητα.

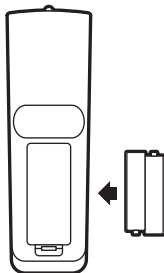

**Σημείωση:** Παρακαλούμε σημαδέψτε την οθόνη LED όταν χρησιμοποιείτε το τηλεχειριστήριο

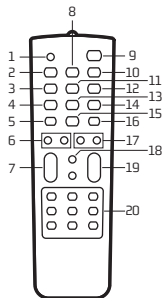

### 1 Σίγαση

Πατώντας αυτό το πλήκτρο, ο ήχος απενεργοποιείται. Πατώντας το και πάλι, ο ήχος επανέρχεται

### 2 Προηγούμενο

Μέσω των λειτουργιών USB / SD / Bluetooth, πιέστε σύντομα για την προηγούμενη πηγή ήχου. Στη λειτουργία FM, πατήστε για να μεταβείτε στο προηγούμενο κανάλι.

### 3 ΛΕΙΤΟΥΡΓΙΑ

Πατήστε σύντομα για να μεταβείτε σε ασύρματη λειτουργία BT / AUX-IN / FM / USB (με υποδοχή κάρτας USB) / SD (με υποδοχή κάρτας SD)



**4 REC**

Σε οποιαδήποτε λειτουργία, πατήστε το κουμπί "REC" για να εγγραφίσετε τον ήχο με το συνδεδεμένο μικρόφωνο και αποθηκεύστε σε USB stick / κάρτα SD

**5 AUX**

Το χρώμα αλλάζει αυτόματα από κόκκινο, πράσινο, μπλε, μωβ τέσσερα χρώματα. Πατήστε το πλήκτρο "AUX", το φως θα αναβοσβήνει & θα αλλάξει το χρώμα με τη μουσική. Πατώντας και πάλι το "AUX", το φως θα σβήσει.

**6 MPASA +/-**

Ρυθμίστε τα μπάσα

**7 M. VOL +/-**

Ελέγξτε την μικροφωνική ένταση του ήχου

**8 Αναπαραγωγή / Παύση**

Μέσω των λειτουργιών USB / SD / BT, αυτό το πλήκτρο είναι για αναπαραγωγή / παύση

Με τις λειτουργίες LINE-IN / FM, αυτό το πλήκτρο δεν λειτουργεί

**9 ANAMONH**

Πατήστε σύντομα για να θέσετε το ηχείο σε κατάσταση αναμονής. Πατήστε και πάλι για να ενεργοποιήσετε το ηχείο

**10 Στη συνέχεια**

Μέσω των λειτουργιών USB / SD / BT, πιέστε σύντομα για το επόμενο τραγούδι. Με την λειτουργία FM, πατήστε για να μεταβείτε στο επόμενο κανάλι

**11 ΦΩΝΗ**

Πλήκτρο ηχητικών εφέ που μπορεί να δώσει έμφαση στη φωνή

**12 ΕΠΑΝΑΛΗΨΗ**

Επανάληψη μία φορά, επανάληψη όλων (διατίθεται μόνο στις λειτουργίες USB / SD)

**13 REC ΑΝΑΠΑΡΑΓΩΓΗ**

Αναπαραγωγή των εγγεγραμμένων αρχείων σε USB / SD

**14 R-DEL**

Διαγράψτε το εγγεγραμμένο αρχείο (διατίθεται μόνο στη λειτουργία REC ΑΝΑΠΑΡΑΓΩΓΗ)

**15 RGB**

Αλλάζει τα χρώματα της λυχνίας LED μεταξύ κόκκινου, πράσινου και μπλε

**16 M-PRI**

Δίνει προτεραιότητα στη φωνή μικροφώνου έναντι της μουσικής

**17 ΠΑΛΜΟΣ ΗΧΟΥ +/-**

Ρυθμίστε τα πρίμα

**18 EQ**

Ισοσταθμιστής ήχου για να περιηγηθείτε σε διαφορετικά στυλ μουσικής: NOR, ροκ, τζαζ, κλασική, ποπ

**19 ΗΧΟΣ +/-**

Ελέγξτε την ένταση του ήχου

**20 0-9 πλήκτρα**

Μέσω των λειτουργιών USB / SD επιλέγετε τραγούδια. Τα αριθμητικά αυτά πλήκτρα δεν λειτουργούν για άλλες περιπτώσεις/λειτουργίες

## AUX IN, USB/SD, BLUETOOTH, RADIO

Για να μεταβείτε από τη μία λειτουργία στην άλλη πιέστε το κουμπί INPUT. Εάν η συσκευή δεν είναι συνδεδεμένη σε ένα USB stick ή κάρτα μνήμης SD, θα αγνοήσει αυτές τις λειτουργίες.

### 1. AUX ΣΕ ΧΡΗΣΗ



Όταν το καλώδιο ήχου είναι συνδεδεμένο, μπορείτε να συνδέσετε τη συσκευή με ήχου πολυμέσων από εξωτερικές πηγές μέσω της θύρας "AUX" στο πίσω μέρος. Μετά τη σύνδεση, πατήστε το κουμπί MODE, ώστε να έχετε πρόσβαση στη λειτουργία AUX. Στο διάστημα αυτό, η ένδειξη AUX εμφανίζεται στην οθόνη. Αυτό σημαίνει ότι η συσκευή μπορεί να αναπαράγει αρχεία ήχου από άλλες εξωτερικές πηγές πολυμέσων, όπως PC, κινητό τηλέφωνο, MP3 και MP4 player, κλπ.

**Σημείωση:** Σε λειτουργία AUX IN λειτουργία δεν λειτουργεί η λειτουργία forward και rewind για τραγούδια. Θα πρέπει να γίνει απευθείας μέσω της συσκευής.



### 2. ΑΝΑΠΑΡΑΓΩΓΗ ΑΠΟ USB/SD

Τοποθετήστε την κάρτα SD ή μια υποδοχή USB flash μνήμη στην αντίστοιχη σχισμή. Η συσκευή θα αναπαράγει αυτόματα την μουσική MP3 στην κάρτα.

### 3. ΛΕΙΤΟΥΡΓΙΑ BLUETOOTH

- A. Πατήστε MODE στην οθόνη μέχρι να εμφανιστεί η λέξη «INPUT» (μπλε). Το εικονίδιο  θα αρχίσει να αναβοσβήνει. Στη λειτουργία Bluetooth της συσκευής είναι ενεργοποιημένη και έτσι αναζήτησης / παιχνιδι / επανασύνδεση για να επαναφέρετε σύνδεσμο.
- B. Ενεργοποιήστε τη λειτουργία Bluetooth του κινητού σας τηλεφώνου.
- C. Κάντε αναζήτηση για το "NGS WILDPUNK" και επιλέξτε το για να πραγματοποιηθεί συγχρονισμός (για πρώτη φορά ή για να το συγχρονίσετε με μια νέα συσκευή). Μόλις συνδεθεί, το εικονίδιο  σταματά να αναβοσβήνει.
- D. Το ηχείο Bluetooth θα επανασυνδεθεί αυτόματα αν το κινητό σας τηλέφωνο έχει συγχρονιστεί (ανάλογα με τον τύπο και τις ρυθμίσεις του κινητού τηλεφώνου, μπορεί σε ορισμένες συσκευές να πρέπει να εκτελέσετε χειροκίνητα την επανασύνδεση).

### 4. ΛΕΙΤΟΥΡΓΙΑ ΡΑΔΙΟΦΩΝΟΥ

Πατήστε το κουμπί MODE στην οθόνη μέχρι να εμφανιστούν οι ραδιοσυχνότητες. Για να πραγματοποιήσετε μια αυτόματη αναζήτηση, πατήστε το πλήκτρο  για 2 συνεχόμενα δευτερόλεπτα. Μόλις τελειώσει η αναζήτηση, πατήστε τα πλήκτρα  και , για να πάτε από κανάλι σε κανάλι.

## ΕΝΣΩΜΑΤΩΜΕΝΗ ΛΕΙΤΟΥΡΓΙΑ ΕΓΓΡΑΦΗΣ

1. Συνδέστε ένα μικρόφωνο στην είσοδο MIC IN
2. Εισάγετε το USB/κάρτα SD στην αντίστοιχη θύρα, πατήστε το κουμπί MODE και επιλέξτε την κατάσταση λειτουργίας USB/SD.
3. Εάν το USB/κάρτα SD card συνδέεται στο ηχείο για πρώτη φορά, το σύστημα θα δημιουργήσει αυτόματα ένα φάκελο με το όνομα RECORD για την αποθήκευση των αρχείων εγγραφής (υποστηρίζεται σύστημα αρχείων FAT32 USB).
4. Όταν είστε έτοιμοι για εγγραφή, πατήστε το κουμπί REC για να μεταβείτε στην κατάσταση εγγραφής. Η τρέχουσα έξοδος ήχου θα σταματήσει και θα ενεργοποιηθεί η λειτουργία MICRO, στην οθόνη δε θα εμφανίζεται ο χρόνος εγγραφής. Η συσκευή ξεκινά την εγγραφή όταν η οθόνη εμφανίζει την ένδειξη 00:01 και οι χρήστες μπορούν να χρησιμοποιήσουν το μικρόφωνο για την εκτέλεση εγγραφής.

## ΤΕΧΝΙΚΕΣ ΠΡΟΔΙΑΓΡΑΦΕΣ

Είσοδοι USB / SD / FM / BT / AUX

Εισορή μικροφώνου

Εισαγωγή κιθάρας

Οθόνη LED

Λυχνίες LED

Έξοδος AUX

Τάση εισόδου: AC 100V-240V 50 / 60Hz

Εύρος συχνοτήτων: 20Hz ~ 20kHz

	WILDPUNK3	WILDPUNK2	WILDPUNK1
Ισχύς εξόδου:	1000W	700W	300W
Μέγεθος Woofer:	2 x 15"	2 x 12"	2 x 8"
Μέγεθος Tweeter:	2 x 6"	2 x 4"	2 x 3"



Αν στο μέλλον παραστεί η ανάγκη απόρριψης του προϊόντος λάβετε υπόψη:

Πως τα απόβλητα ηλεκτρονικών προϊόντων δεν επιτρέπεται να απορρίπτονται μαζί με τα οικιακά απορρίμματα. Ανακυκλώστε το στις διαθέσιμες εγκαταστάσεις.

Αποταθείτε στις αρμόδιες Τοπικές Αρχές ή στον εμπορικό αντιπρόσωπο για πληροφορίες σχετικά με την ανακύκλωση.

(Οδηγία περί απόρριψης Ηλεκτρονικών και Ηλεκτρικών Συσκευών)

**DECLARATION OF CONFORMITY  
DECLARACIÓN DE CONFORMIDAD**



WE, AUTHORIZED REPRESENTATIVE, **LURBE GRUP S.A.**, ERRENTERIA, SPAIN, DECLARE UNDER OUR SOLE RESPONSIBILITY THAT THE FOLLOWING PRODUCT:

**LURBE GRUP S.A.**, ERRENTERIA, ESPAÑA, DECLARA BAJO SU EXCLUSIVA RESPONSABILIDAD LA CONFORMIDAD DEL PRODUCTO:

NGS: **BLUETOOTH SPEAKER NGS** / MODEL: **ROLLER TANK**

NGS: **ALTAVOZ BLUETOOTH NGS** / MODELO: **ROLLER TANK**

HAS BEEN TESTED AND FOUND IN CONFORMITY WITH THE FOLLOWING HARMONIZED EUROPEAN STANDARDS:  
HA SIDO TESTADO EN CONFORMIDAD CON LAS SIGUIENTES NORMAS STANDARD EUROPEAS ARMONIZADAS:

**ETSI EN 301 489-1 V 1.9.2 (2011-09)**      **EN 62479:2010**

**ETSI EN 301 489-17 V 2.2.1 (2012-09)**      **EN 60065:2014**

**ETSI EN 300 328 V 1.8.1 (2012-06)**

AND THEREFORE COMPLY WITH THE ESSENTIAL REQUIREMENTS AND PROVISIONS OF THE FOLLOWING DIRECTIVES OF THE EUROPEAN PARLIAMENT AND EUROPEAN COUNCIL:

Y, POR LO TANTO, CUMPLE CON LOS REQUERIMIENTOS Y PROVISIONES DE LAS SIGUIENTES DIRECTIVAS DEL PARLAMENTO EUROPEO:

**ELECTROMAGNETIC COMPATIBILITY DIRECTIVE (EMC) 2014/30/EU**

**RADIO EQUIPMENT DIRECTIVE 2014/53/EU**

**ROHS DIRECTIVE 2011/65/EU**

**DIRECTIVA DE COMPATIBILIDAD ELECTROMAGNÉTICA (EMC) 2014/30/EU**

**DIRECTIVA DE EQUIPOS DE RADIO 2014/53/EU**

**DIRECTIVA ROHS 2011/65/EU**

AUTHORIZED REPRESENTATIVE:

REPRESENTANTE AUTORIZADO:

LURBE GRUP S.A  
POL. IND. EGUIBURUBERRI  
C/ EGUIBURUBERRI, 5  
20100 ERRENTERIA (GUIPÚZCOA)  
SPAIN

**EN  
ES**

ERRENTERIA, JULY 15TH, 2018  
ERRENTERIA, 15 DE JULIO DE 2018

SIGNED  
FIRMADO

**RAÚL MARTÍN**  
PRODUCT MANAGER

**DÉCLARATION DE CONFORMITÉ  
DECLARAÇÃO DE CONFORMIDADE**



**LURBE GRUP S.A.** ERRENTERÍA, ESPAGNE, SOUS SA RESPONSABILITÉ EXCLUSIVE, CERTIFIE LA CONFORMITÉ DU PRODUIT :

**LURBE GRUP S.A.** ERRENTERÍA, ESPAÑA, DECLARA SOB A SUA EXCLUSIVA RESPONSABILIDADE A CONFORMIDADE DO PRODUTO:

NGS : **HAUT-PARLEUR BLUETOOTH NGS** / MODÈLE : **ROLLER TANK**

NGS : **ALTO-FALANTE BLUETOOTH NGS** / MODELO : **ROLLER TANK**

A ÉTÉ TESTÉ CONFORMÉMENT AUX NORMES STANDARD EUROPÉENNES HARMONISÉES SUIVANTES :  
FOI TESTADO EM CONFORMIDADE COM AS SEGUINTE NORMAS STANDARD EUROPEIAS HARMONIZADAS:

**ETSI EN 301 489-1 V 1.9.2 (2011-09)**      **EN 62479:2010**

**ETSI EN 301 489-17 V 2.2.1 (2012-09)**      **EN 60065:2014**

**ETSI EN 300 328 V 1.8.1 (2012-06)**

ET RESPECTE DONC LES EXIGENCES ET LES DISPOSITIONS DES DIRECTIVES SUIVANTES DU PARLEMENT EUROPÉEN :

E, POR CONSEQUINTE, CUMPRE COM OS REQUISITOS E PROVISÕES DAS SEGUINTE DIRECTIVAS DO PARLAMENTO EUROPEU:

**DIRECTIVE DE COMPATIBILITÉ ÉLECTROMAGNÉTIQUE (EMC) 2014/30/EU**

**DIRECTIVE SUR LES ÉQUIPEMENTS RADIO 2014/53/EU**

**DIRECTIVE ROHS 2011/65/EU**

**DIRECTIVA DE COMPATIBILIDADE ELECTROMAGNÉTICA (EMC) 2014/30/EU**

**DIRECTIVA RELATIVA AOS EQUIPAMENTOS DE RÁDIO 2014/53/EU**

**DIRECTIVA ROHS 2011/65/EU**

REPRÉSENTANT AUTORISÉ :

REPRESENTANTE AUTORIZADO:

LURBE GRUP S.A  
POL. IND. EGUIBURUBERRI  
C/ EGUIBURUBERRI, 5  
20100 ERRENTERIA (GUIPÚZCOA)  
SPAIN

ERRENTERIA, LE 15 JUILLET 2018  
ERRENTERIA, 15 DE JULHO DE 2018

SIGNÉ  
ASSINADO

**RAÚL MARTÍN**  
PRODUCT MANAGER

**FR  
PT**



**TECHNICAL SUPPORT:** [WWW.NGS.EU/SUPPORT](http://WWW.NGS.EU/SUPPORT)

[WWW.NGS.EU](http://WWW.NGS.EU)